



**БЮЛЛЕТЕНЬ
ОРГАНОВ МЕСТНОГО
САМОУПРАВЛЕНИЯ
ГОРОДА
НОВОСИБИРСКА**

**№ 38 15 сентября 2016 г.
Часть 6**

**ПРАВОВЫЕ АКТЫ
МЭРИИ ГОРОДА НОВОСИБИРСКА**

Окончание. Начало см. Бюллетень №38, часть 2, 3, 4, 5.

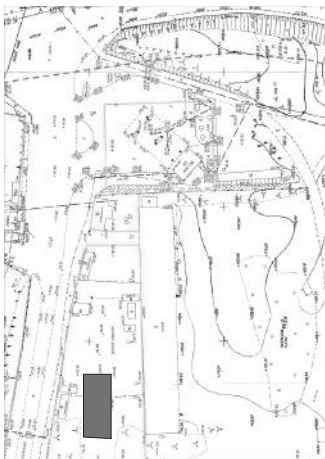

Адрес
Тип
Вид

ул. Плотинная, 1
павильон

1. Рекламная конструкция
2. Рекламная конструкция
3. Рекламная конструкция
4. Рекламная конструкция

Площадь
рекламного поля

1. 1,5 x 0,8 м; 1,5 x 0,35 м
2. 3,5 x 0,5 м
3. 3,5 x 0,5 м
4. 5,0 x 0,8 м

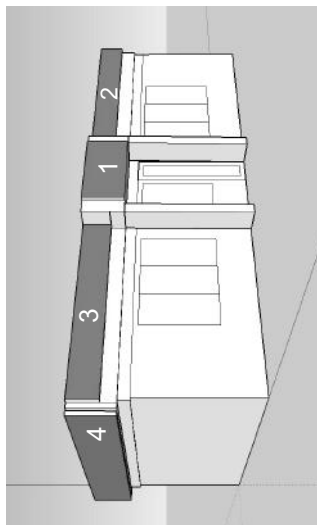

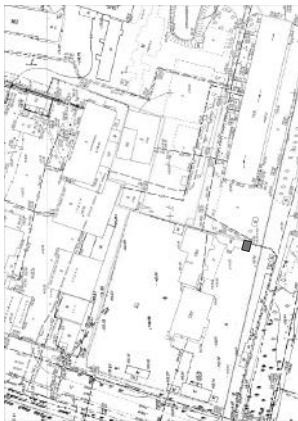

Адрес ул. Пожарского, 2 стр.
Тип павильон
Вид 1. Рекламная конструкция
Площадь 1. 1,0 х 0,8 м
рекламного поля

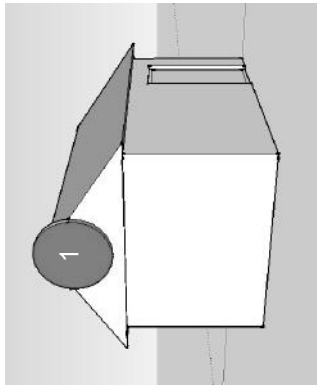

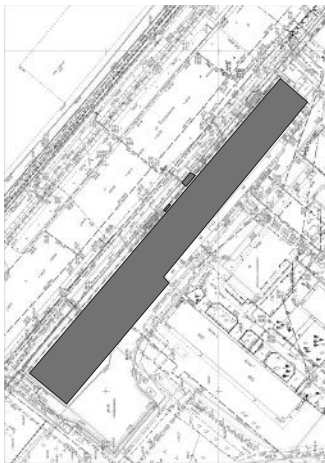

Адрес

Тип

Вид

Площадь
рекламного поля

ул. Покрышкина, 1

входная группа

1. Рекламная конструкция

2. Рекламная конструкция

1. 1,4 x 3,9 м

2. 3,1 x 0,4 м

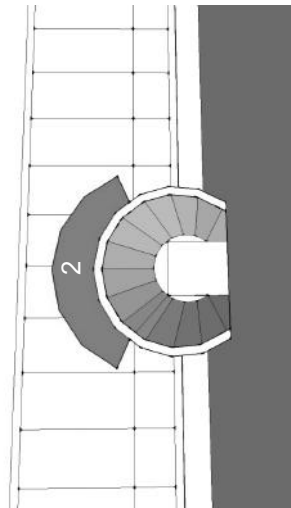
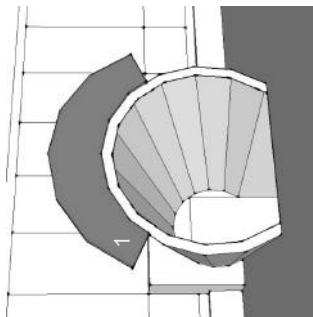

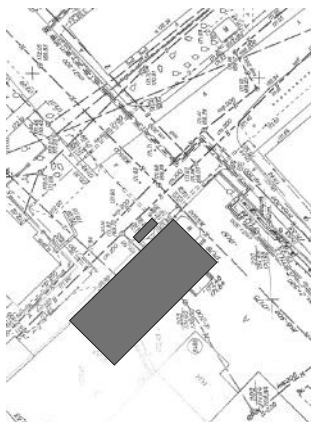

Адрес

ул. Ползунова, 1
входная группа

Тип

1. Рекламная конструкция

Вид

2. Рекламная конструкция
1. 1,5 x 3,0 м
2. 3,9 x 1,0 м

Площадь
рекламного поля

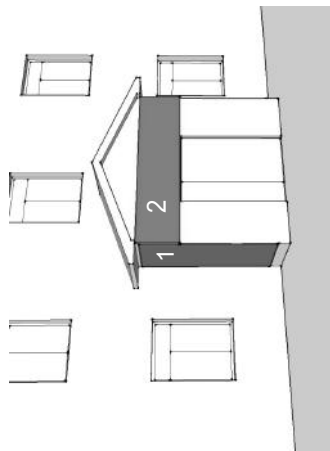



Адрес
Тип
Вид

ул. Полтавская, 49
здание

1. Рекламная конструкция
2. Бегущая строка
3. Баннер
4. Баннер
5. Баннер

Площадь
рекламного поля

1. 18,2 x 1,9 м
2. 0,8 x 3,84 м
3. 14,0 x 1,45 м
4. 7,5 x 0,8 м
5. 2,52 x 5,87 м

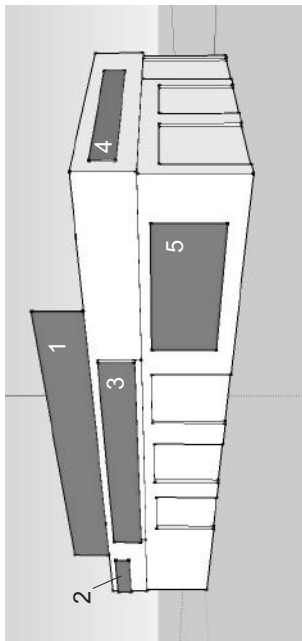

ул. Потанинская, 4
фасад здания
1. Рекламная конструкция
1. 2,26 x 1,04 м

Адрес
Тип
Вид
Площадь
рекламного поля

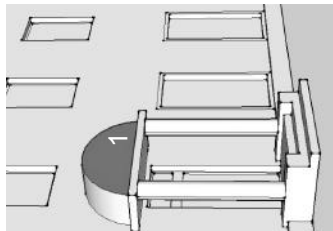

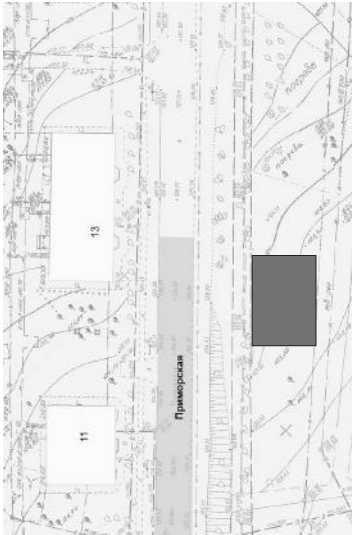

Адрес

ул. Приморская, 13, к. 1

Тип

сооружение

Вид

1. Рекламная конструкция
 2. Рекламная конструкция
1. 9,5 x 1,2 м
2. 4,57 x 1,07 м

Площадь
рекламного поля

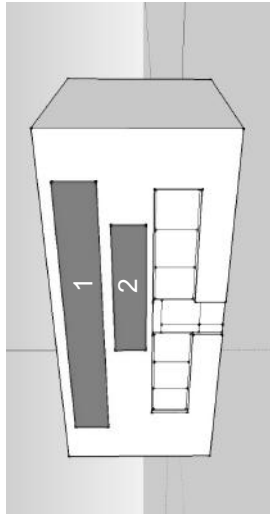

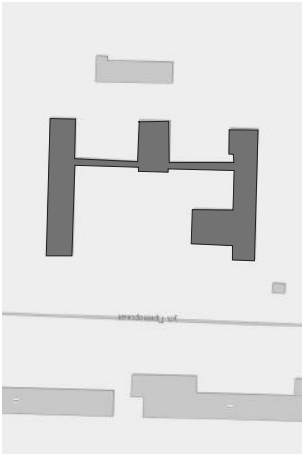

ул. Приморская, 22

здание

1. Рекламная конструкция

1. 4,8 x 0,7 м

Адрес

Тип

Вид

Площадь
рекламного поля

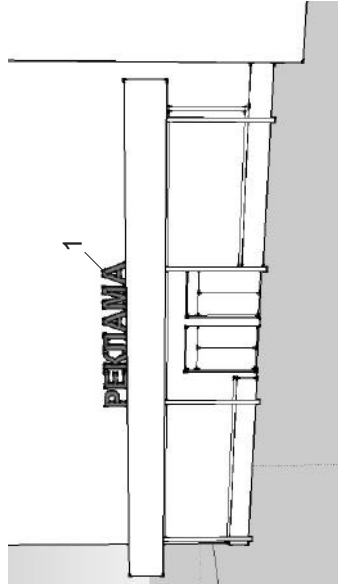



Адрес
Тип
Вид

ул. Приморская, 22/1
павильон

1. Рекламная конструкция
2. Рекламная конструкция
3. Рекламная конструкция
4. Рекламная конструкция

Площадь
рекламного поля

1. 5,5 x 0,88 м
2. 10,75 x 1,0 м
3. 3,1 x 1,0 м
4. 5,4 x 1,0 м

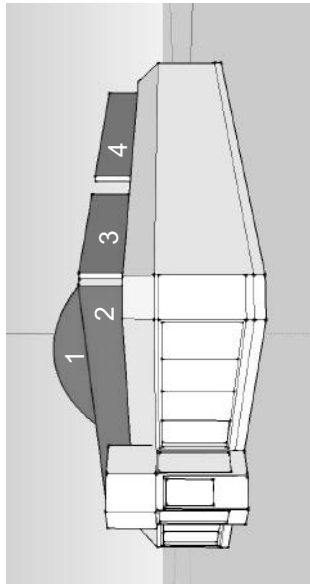



- Адрес ул. Приморская, 30а
 Тип сооружение
 Вид 1-12. Рекламная конструкция
 Площадь рекламного поля
1. 6,88 x 0,96 м
 2. 12,0 x 3,0 м
 3. 12,0 x 3,0 м
 4. 6,0 x 0,7 м
 5. 4,0 x 1,0 м
 6. 4,0 x 1,0 м
 7. 4,0 x 1,0 м
 8. 4,0 x 1,0 м
 9. 4,0 x 1,0 м
 10. 4,0 x 1,0 м
 11. 1,15 x 0,96 м
 12. 24 x 1,2 м; 29,3 x 1,4 м

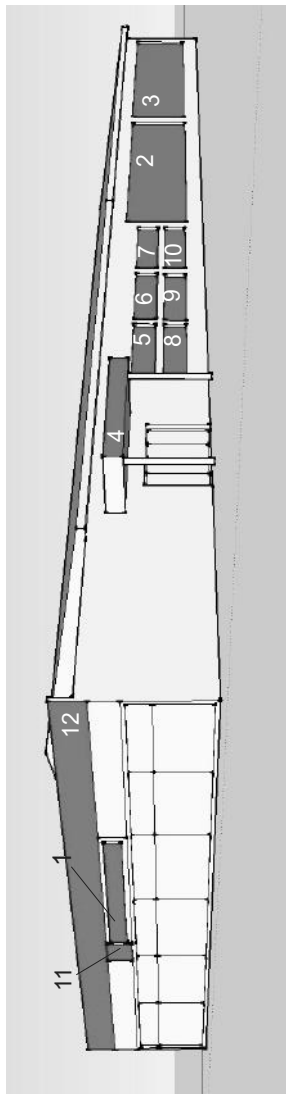

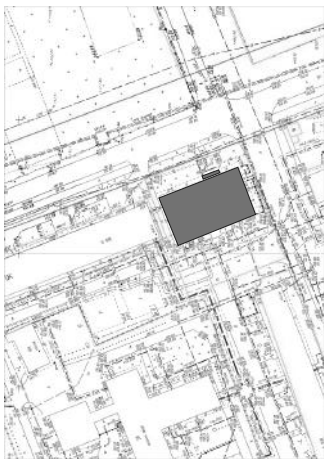

Адрес ул. Пришвина, 2/1
Тип входная группа
Вид 1. Рекламная конструкция
Площадь 1. 4,0 х 0,8 м
рекламного поля

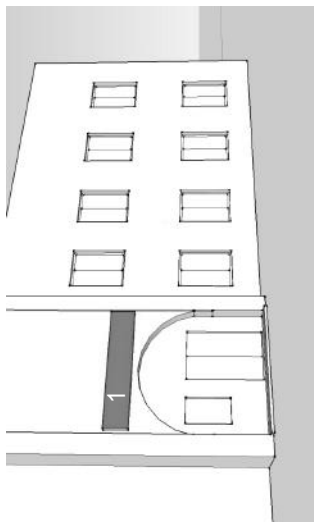



ул. Пролетарская, 155

Адрес
Тип
Здание

Вид
Площадь
рекламного поля

1. Рекламная конструкция
 2. Рекламная конструкция
 3. Рекламная конструкция
 4. Рекламная конструкция
1. 15,5 x 0,7 м
 2. 0,7 x 1,4 м
 3. 0,7 x 1,4 м
 4. 4,1 X 0,7 м

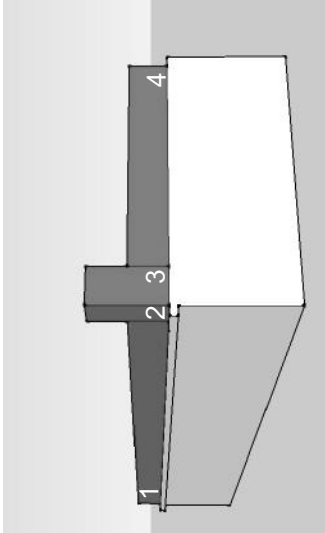

Адрес ул. Промышленная, 6
Тип выносной фриз
Вид 1. Рекламная конструкция
Площадь 1. 3,7 х 0,7 м
рекламного поля

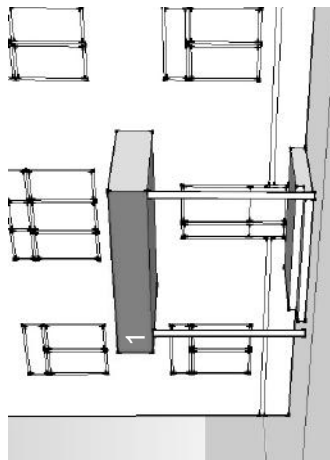

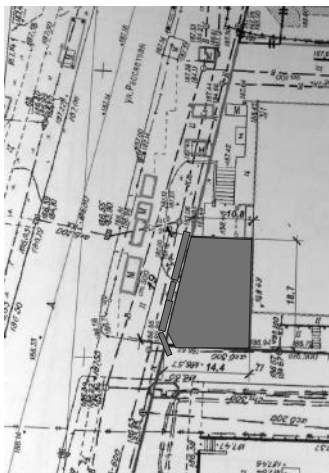

Адрес

ул. Рассветная, 11

Тип

павильон

Вид

1 - 6. Рекламная конструкция

Площадь

рекламного поля

1. 5,515 x 1,05 м

2. 2,55 x 1,05 м

3. 1,3 x 1,3 м

4. 3,53 x 0,335 м

5. 3,6 x 1,0 м

6. 3,3 x 1,0 м

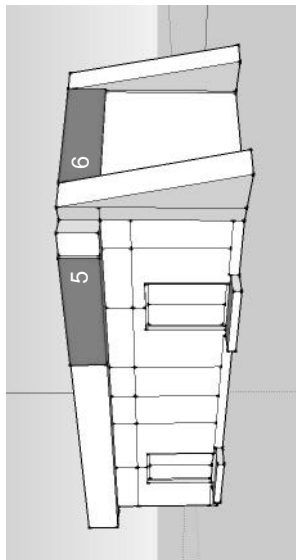
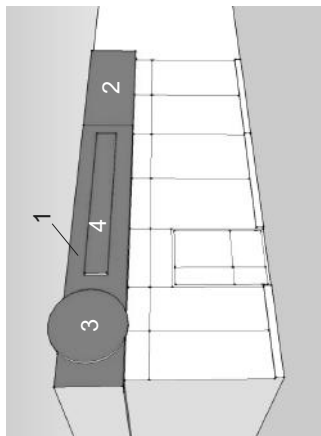

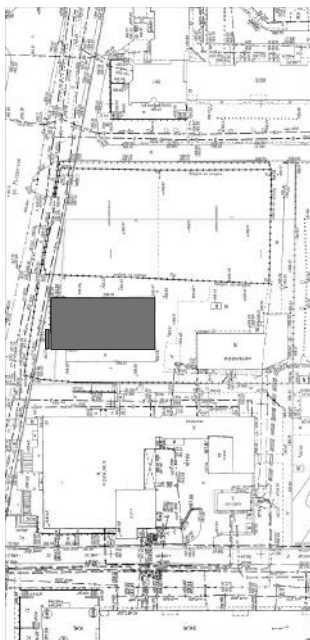

Адрес ул. Рассветная, 13
Тип здание
Вид 1. Рекламная конструкция
2. Рекламная конструкция
3. Рекламная конструкция
Площадь рекламного поля 1. 3,45 х 0,7 м
2. 1,1 х 4,67 м
3. 3,5 х 0,7 м

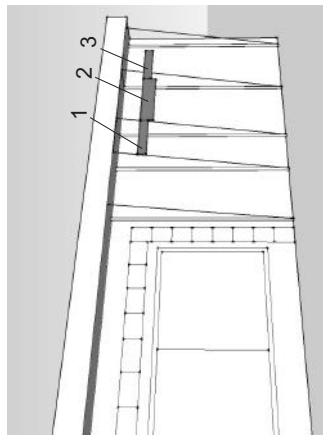



Адрес
Тип
Вид

ул. Рассветная, 17, к. 2
павильон

1. Рекламная конструкция
2. Рекламная конструкция
3. Рекламная конструкция
4. Рекламная конструкция
5. Рекламная конструкция
6. Рекламная конструкция

Площадь
рекламного поля

1. 7,44 x 1,5 м
2. 3,9 x 1,5 м
3. 2,1 x 1,5 м
4. 2,1 x 1,5 м
5. 2,1 x 1,5 м
6. 3,9 x 1,5 м

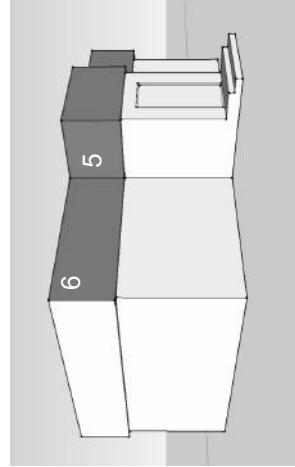
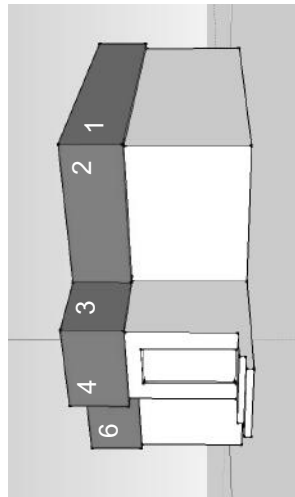

ул. Рассветная, 2, к. 1

павильон

1. Рекламная конструкция
2. Рекламная конструкция
3. Рекламная конструкция
4. Рекламная конструкция

1. 7,56 x 0,85 м
2. 13,61 x 0,85 м
3. 2,58 x 0,76 м
4. 5,25 x 0,85 м

Адрес

Тип

Вид

Площадь
рекламного поля

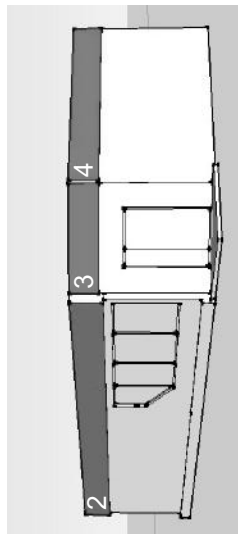
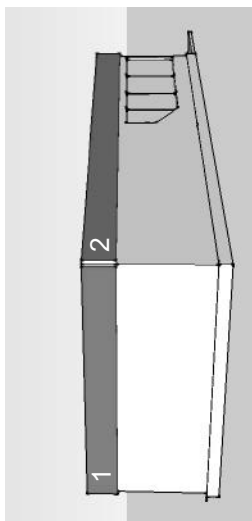
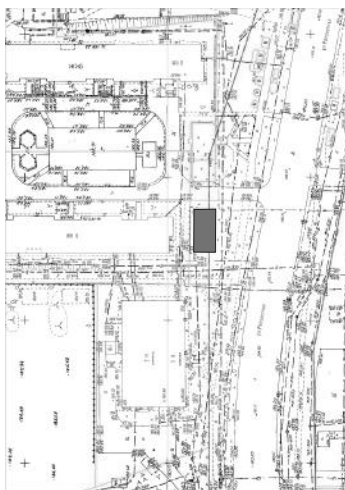

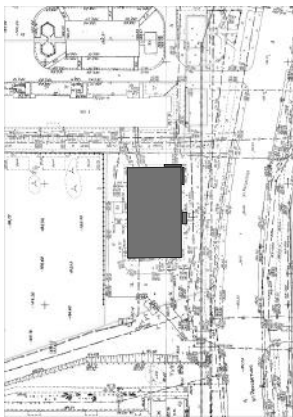

Адрес
Тип
Вид

ул. Рассветная, 2/5
здание, входная группа
1. Баннер
2. Баннер
3. Рекламная конструкция
4. Рекламная конструкция

Площадь
рекламного поля

1. 5,0 x 1,0 м
2. 6,0 x 1,0 м
3. 4,0 x 1,0 м
4. 0,7 x 0,7 м

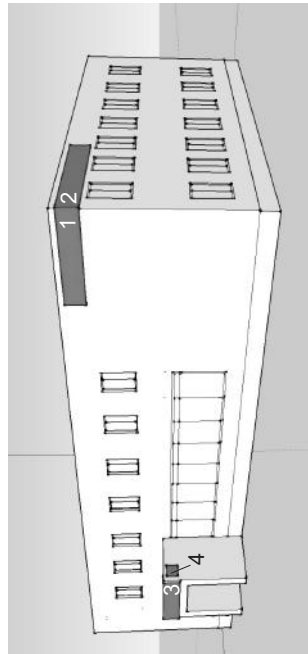



Адрес
Тип
Вид

ул. Рассветная, 4
павильон

- 1. Рекламная конструкция
- 2. Рекламная конструкция
- 3. Рекламная конструкция

- 1. 3,26 x 0,64 м
- 2. 0,64 x 0,64 м
- 3. 1,89 x 0,64 м

Площадь
рекламного поля

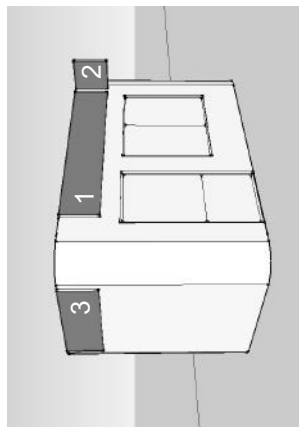

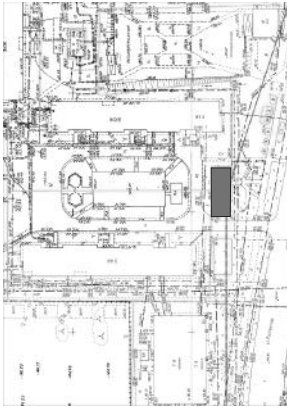

Адрес
Тип
Вид

ул. Рассветная, 4а
павильон
1. Рекламная конструкция
2. Рекламная конструкция
3. Рекламная конструкция
1. 1,07 x 2,57 м
2. 0,53 x 0,53 м
3. 5,1 x 0,53 м; 2,35 x 0,53 м;
2,0 x 0,53 м

Площадь
рекламного поля

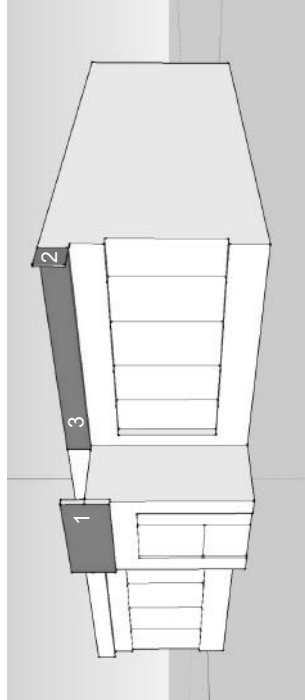

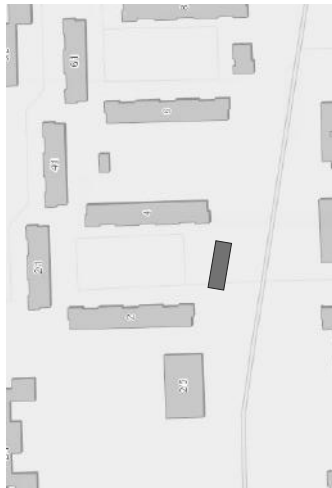

Адрес
Тип
Вид

ул. Рассветная, 4а
павильон
1. Рекламная конструкция
2. Рекламная конструкция
3. Рекламная конструкция
4. Рекламная конструкция

Площадь
рекламного поля

1. 3,11 x 0,58 м
2. 3,92 x 0,58 м
3. 0,65 x 0,85 м
4. 0,65 x 0,85 м

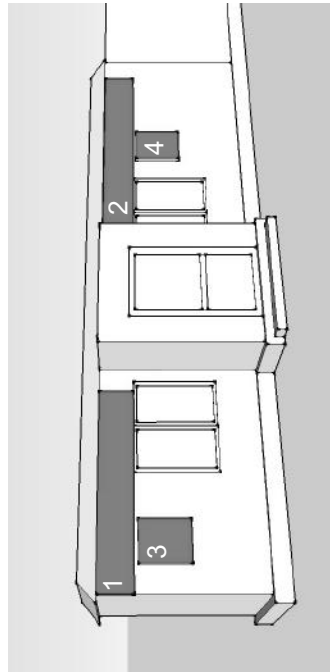

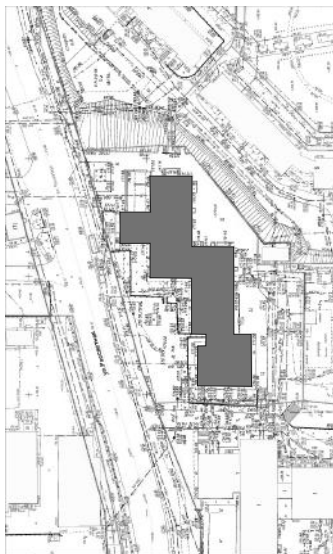

Адрес ул. Расветная, 5/1
Тип здание
Вид 1. Рекламная конструкция
2. Рекламная конструкция
Площадь 1. 0,6 х 0,4 м
рекламного пол 2. 3,4 х 1,0 м

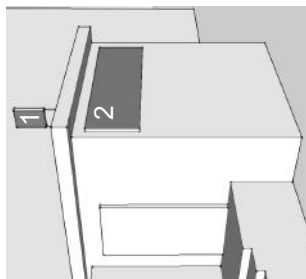

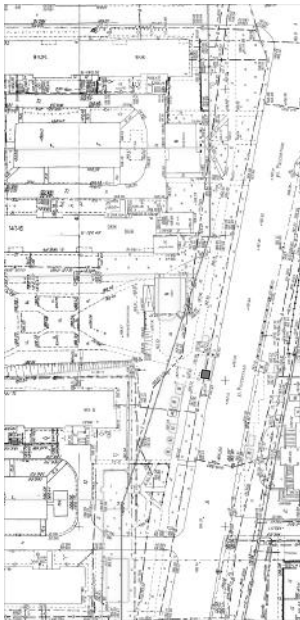

Адрес ул. Рассветная, 6
Тип павильон
Вид 1. Световой короб
2. Световой короб
3. Световой короб
4. Световой короб

Площадь рекламного поля
1. 5,0 x 1,0 м
2. 5,0 x 1,0 м
3. 3,0 x 1,0 м
4. 3,0 x 1,0 м

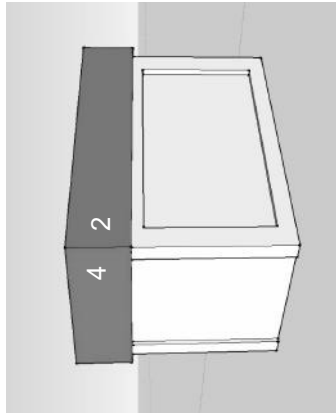
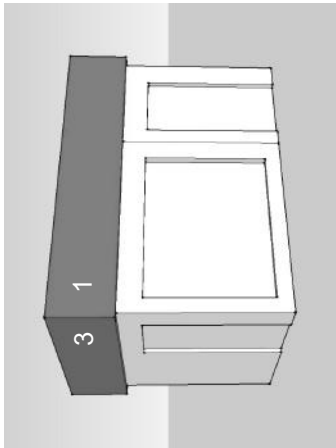

ул. Рассветная, 8
входная группа
1. Рекламная конструкция
1. 5,5 x 0,75 м

Адрес
Тип
Вид
Площадь
рекламного поля

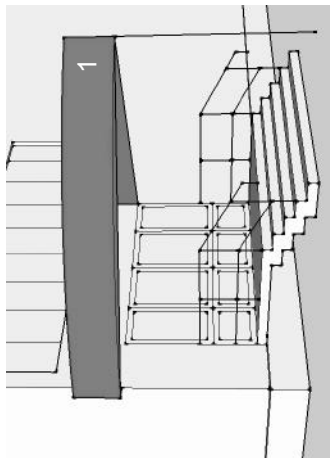

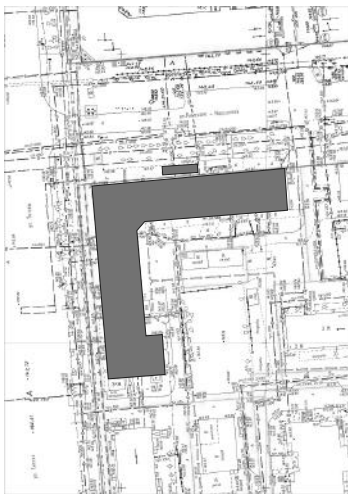

Адрес ул. Римского-Корсакова, 8
Тип входная группа
Вид 1. Рекламная конструкция
2. Рекламная конструкция
Площадь рекламного поля 1. 0,4 x 2,6 м
2. 0,4 x 2,6 м

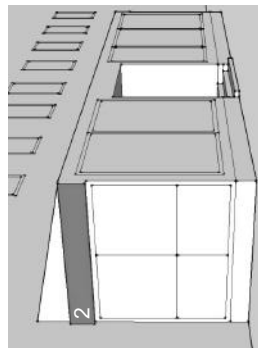
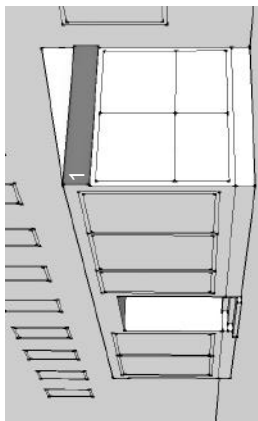



Адрес ул. Романова, 27
Тип входная группа
Вид 1. Рекламная конструкция
Площадь 1. 3,4 х 2,5 м
рекламного поля

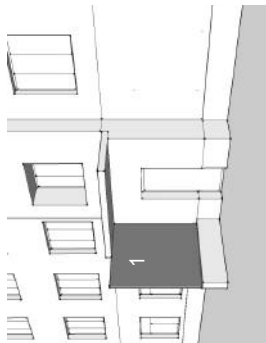

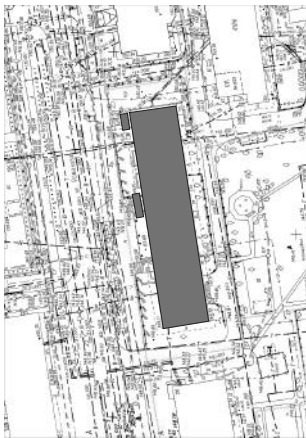

ул. Романова, 28

Адрес

здание

Тип

1. Рекламная конструкция

Вид

2. Рекламная конструкция

3. Рекламная конструкция

Площадь
рекламного поля

1. 1,0 x 2,8 м

2. 1,5 x 1,2 м

3. 2,5 x 0,3 м

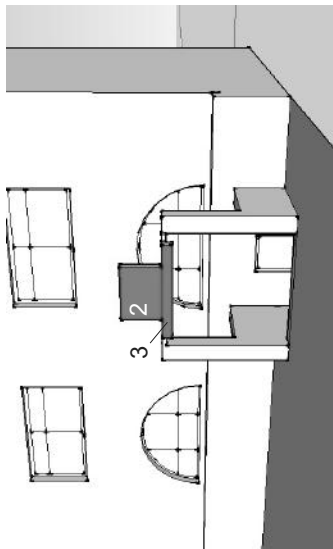
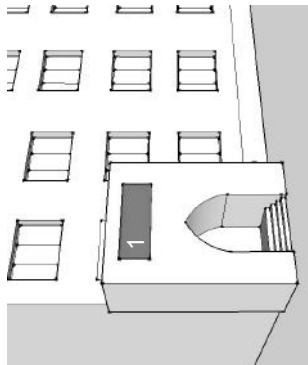

Адрес ул. Росийская, 21
Тип выносной фриз
Вид 1. Рекламная конструкция
Площадь 1. 6,0 х 0,7 м
рекламного поля

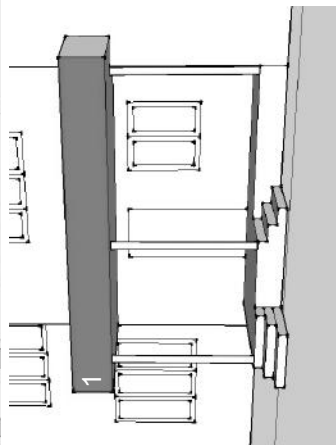
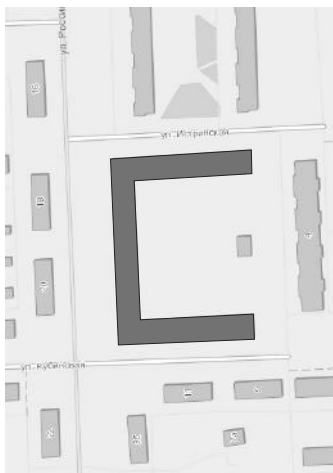

Адрес ул. Росийская, 26
Тип выносной фриз
Вид 1. Рекламная конструкция
Площадь 1. 3,85 x 0,5 м
рекламного поля

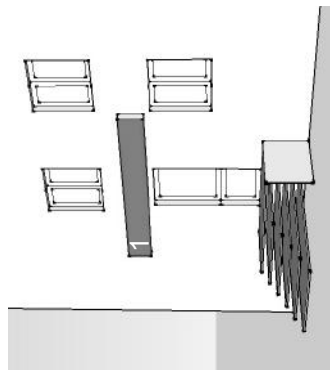
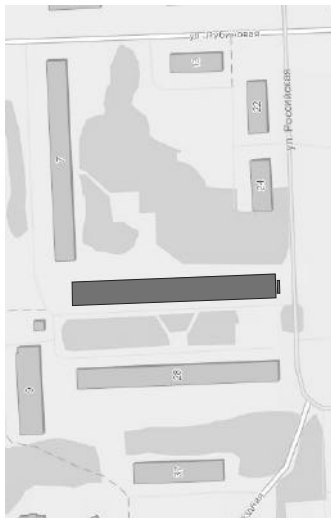

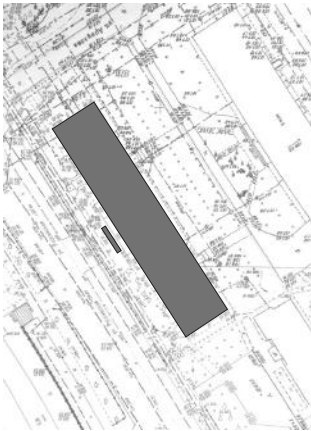

Адрес ул. Российская, 3
Тип здание
Вид 1. Рекламная конструкция
2. Рекламная конструкция
Площадь 1. 0,9 х 3,2 м
рекламного поля 2. 5,5 х 2,5 м

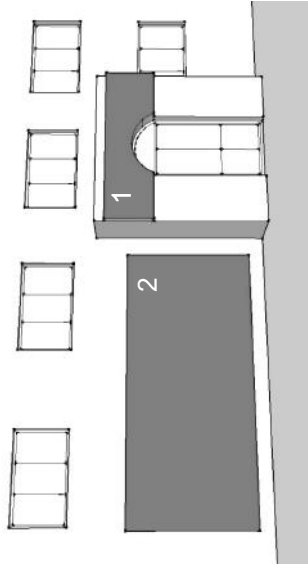

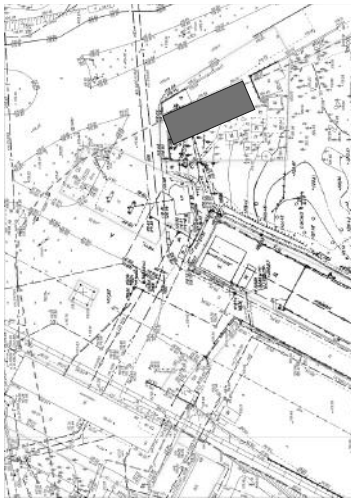

Адрес
Тип
Вид

Площадь
рекламного поля

ул. Русская, 50/1
павильон
1. Рекламная конструкция
2. Рекламная конструкция
3. Рекламная конструкция
4. Баннер
5. Баннер
6. Баннер
7. Баннер

1. 0,87 x 7,7 м
2. 5,4 x 0,6 м
3. 1,01 x 7,2 м
4. 2,7 x 2,5 м
5. 4 x 1,05 м
6. 7,8 x 1,05 м
7. 4,55 x 1,7 м

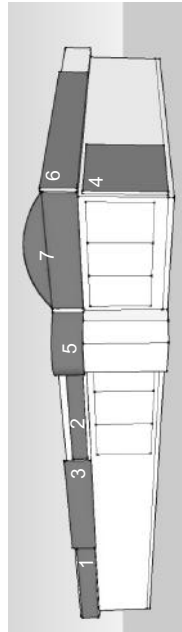

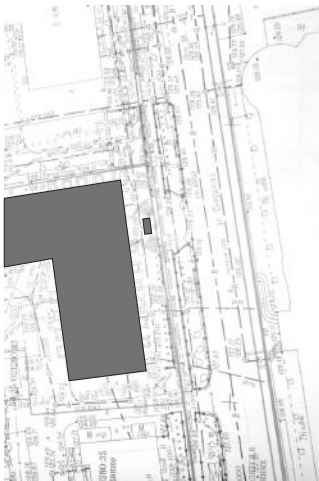

Адрес ул. Свердлова, 7
Тип входная группа
Вид 1. Рекламная конструкция
Площадь 1. 1,0 х 1,0 м
рекламного поля

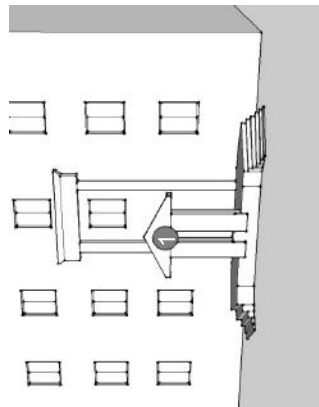

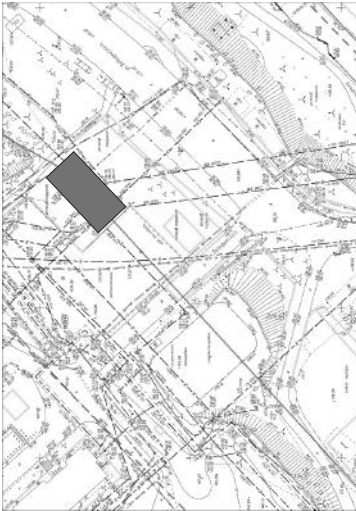

Адрес

ул. Светлановская
(близ. Светлановская, 4, к. 1)

Тип

павильон

Вид

1. Рекламная конструкция
2. Рекламная конструкция

Площадь
рекламного поля

1. 11,0 x 1,0 м
2. 5,0 x 0,6 м

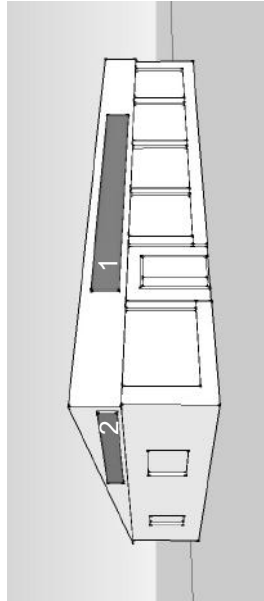

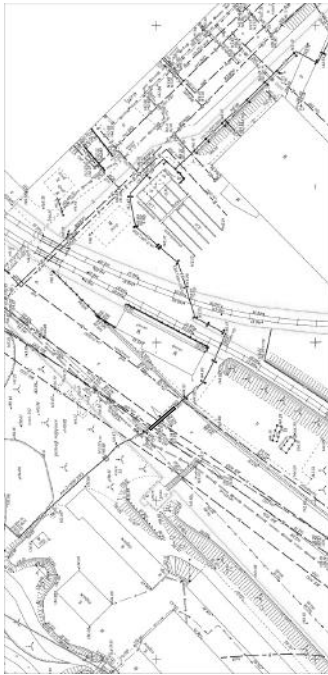

Адрес

Тип

Вид

Площадь
рекламного поля

ул. Светлановская, 50

сооружение

1. Рекламная конструкция

2. Рекламная конструкция

1. 16,0 x 0,93 м

2. 16,0 x 0,93 м

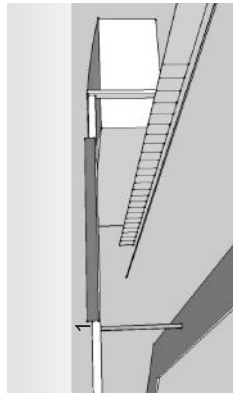
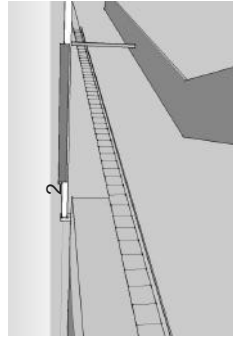

ул. Светлановская, 50
здание

1. Рекламная конструкция
 2. Рекламная конструкция
1. 6,45 x 1,2 м
 2. 4,5 x 0,73 м

Адрес
Тип
Вид

Площадь
рекламного поля

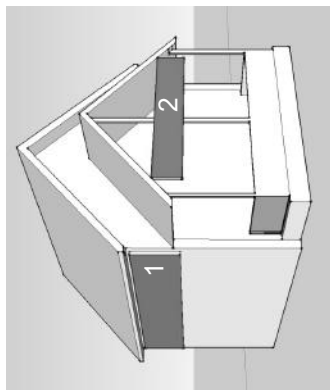
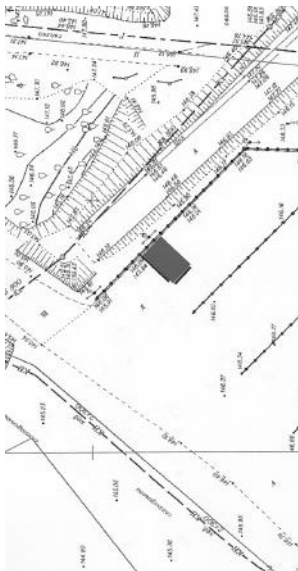

Адрес
Тип
Вид

ул. Связистов, 151, к. 1
павильон

1. Рекламная конструкция
2. Рекламная конструкция
3. Рекламная конструкция
4. Рекламная конструкция
5. Рекламная конструкция
6. Рекламная конструкция

Площадь
рекламного поля

1. 0,6 x 2,1 м
2. 0,6 x 4,58 м
3. 0,6 x 5,16 м
4. 0,6 x 5,17 м
5. 0,6 x 2,1 м
6. 6,42 x 1,0 м

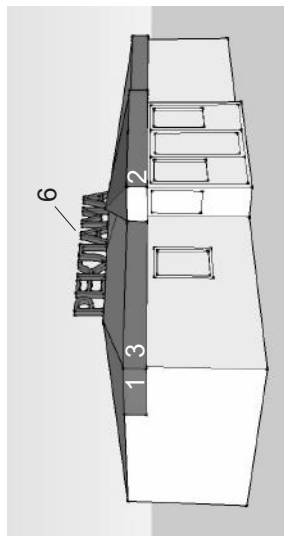
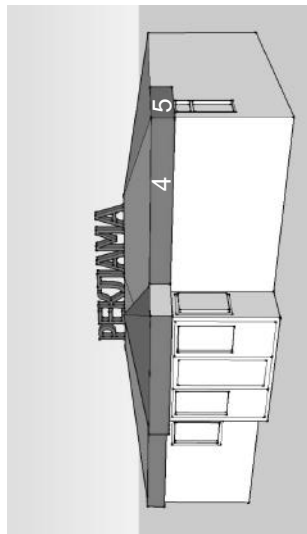
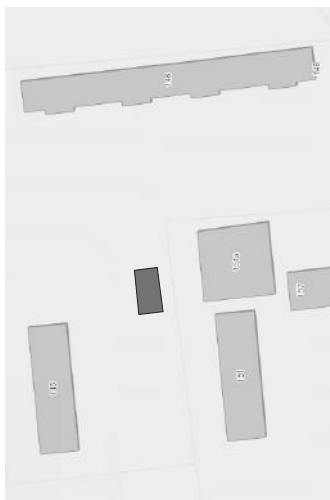

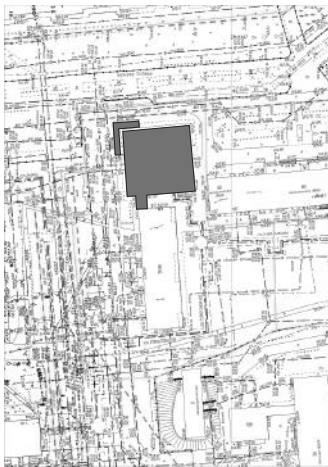

Адрес ул. Связистов, 151а
Тип административное здание
Вид 1. Рекламная конструкция
2. Рекламная конструкция

Площадь рекламного поля 1. 4,5 x 0,9 м
2. 4,5 x 0,9 м

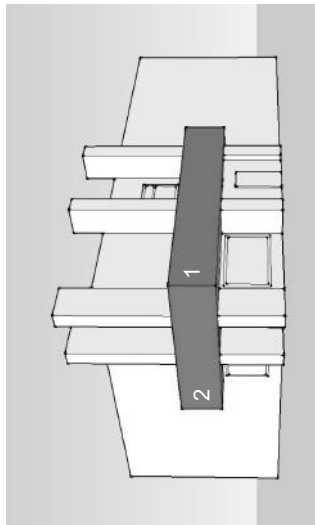

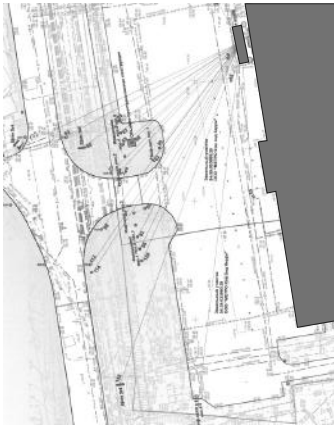

Адрес ул. Северная, 11
Тип здание
Вид 1. Рекламная конструкция
Площадь 1. 12,0 х 3,0 м
рекламного поля

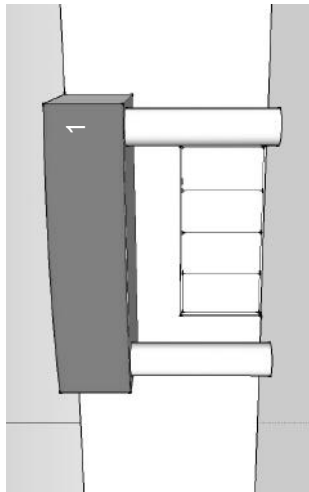



Адрес ул. Селезнева, 31
Тип павильон
Вид 1. Рекламная конструкция
Площадь 1. 1,2 х 7,8 м
рекламного поля

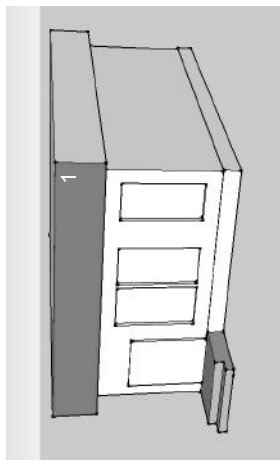



Адрес
Ул. Семьи Шамшиных, 30

Тип
входная группа

Вид
1. Рекламная конструкция

2. Рекламная конструкция

3. Рекламная конструкция

4. Рекламная конструкция

5. Рекламная конструкция

6. Рекламная конструкция

1. 2,5 x 0,4 м

2. 2,5 x 0,4 м

3. 5,0 x 0,7 м

4. 2,8 x 0,8 м

5. 1,2 x 0,8 м

6. 1,2 x 0,8 м

Площадь
рекламного поля

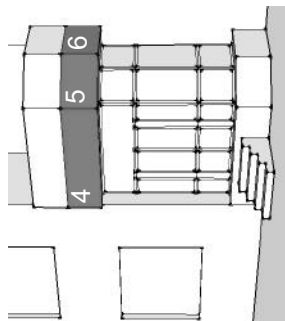
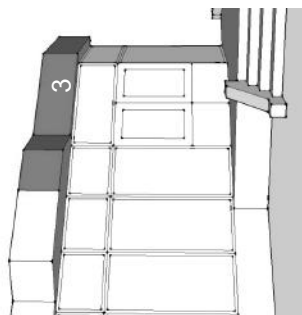
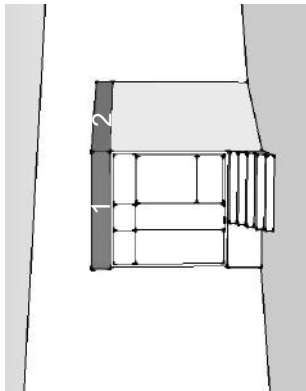

Адрес ул. Семьи-Шамшиных, 30
Тип здание
Вид 1 - 6. Рекламная конструкция
Площадь рекламного поля
1. 2,8 x 1,0 м
2. 2,1 x 1,0 м
3. 5,4 x 1,0 м
4. 0,73 x 2,8 м
5. 0,73 x 1,03 м
6. 0,73 x 1,28 м

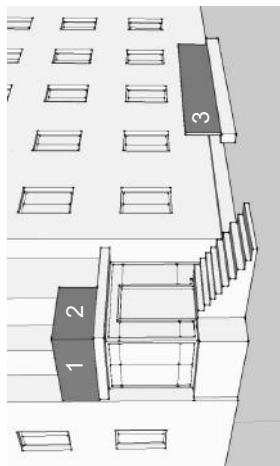
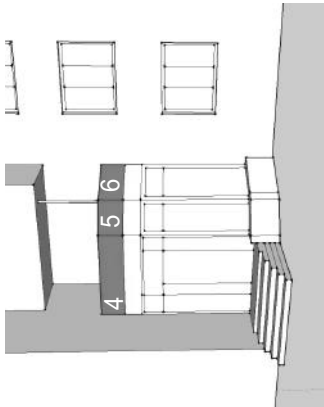
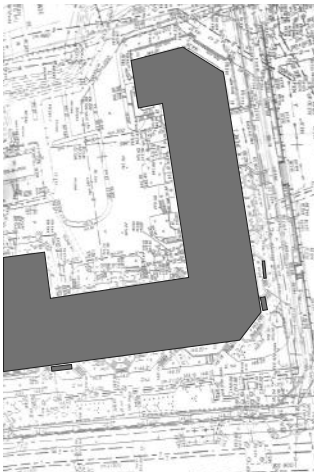

Адрес ул. Семьи Шамшиных, 41
Тип входная группа
Вид 1. Рекламная конструкция
Площадь 1. 3,8 х 0,52 м
рекламного поля

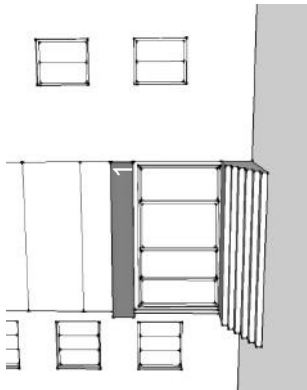



Адрес ул. Семьи Шамшиных, 61
Тип сооружение
Вид 1. Рекламная конструкция
Площадь 1. 15,0 х 0,4 м
рекламного поля

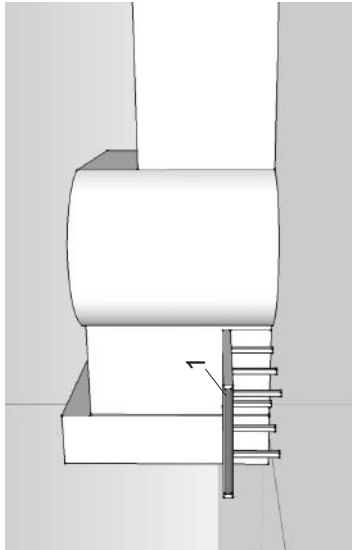

Адрес ул. Семьи Шамшиных, 61, к. 1
Тип павильон
Вид 1. Рекламная конструкция
2. Рекламная конструкция
3. Рекламная конструкция
Площадь рекламного поля
1. 2,6 x 1,0 м
2. 4,9 x 1,0 м
3. 9,0 x 1,0 м

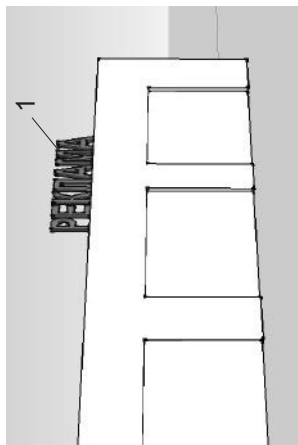
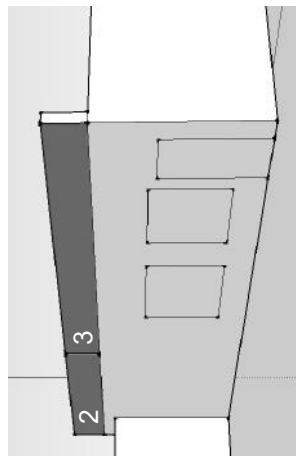



Адрес

Тип

Вид

ул. Семьи Шамшиных, 64
входная группа, здание

1. Рекламная конструкция
2. Рекламная конструкция
3. Рекламная конструкция
4. Рекламная конструкция
5. Рекламная конструкция

Площадь
рекламного поля

1. 2,7 x 0,1 м
2. 2,7 x 0,1 м
3. 1,9 x 0,4 м
4. 12,8 x 1,2 м
5. 1,8 x 1,8 м

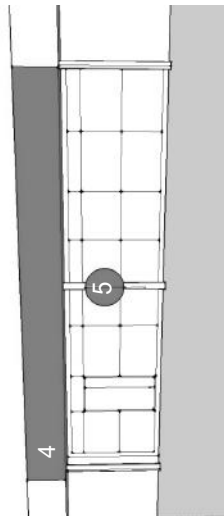
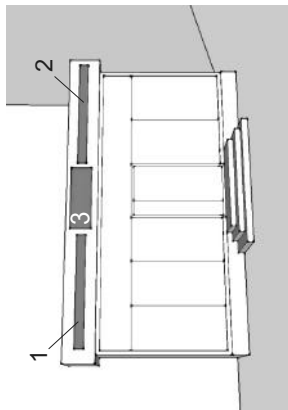



Адрес ул. Семьи Шамшиных, 66
Тип здание
Вид 1. Рекламная конструкция
Площадь 1. 3,0 х 1,5 м
рекламного поля

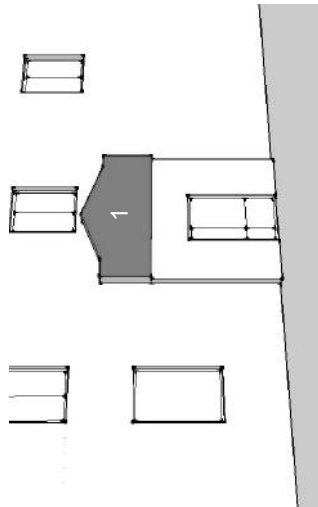

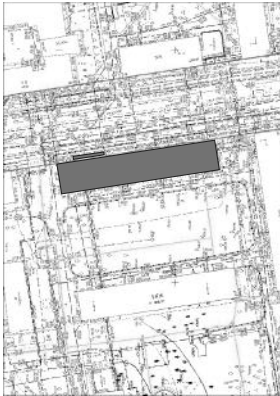

Адрес ул. Семьи Шамшиных, 83
Тип входная группа
Вид 1. Световой короб
2. Световой короб
3. Световой короб
Площадь рекламного поля
1. 3,05 x 0,35 м
2. 2,68 x 0,35 м
3. 2,27 x 0,7 м

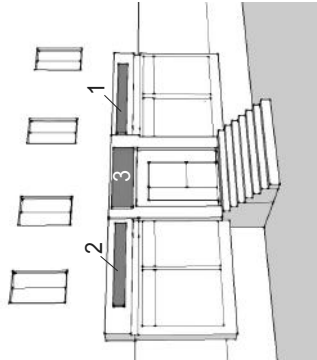



Адрес ул. Серебренниковская, 2
Тип входная группа
Вид 1. Информационная конструкция
Площадь 1. 1,0 х 3,7 м
рекламного поля

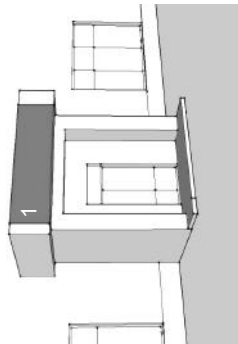



Адрес ул. Серебренниковская, 20
Тип здание
Вид 1. Рекламная конструкция
2. Рекламная конструкция
Площадь 1. 5,12 х 3,84 м
рекламного поля 2. 4,6 х 0,94 м

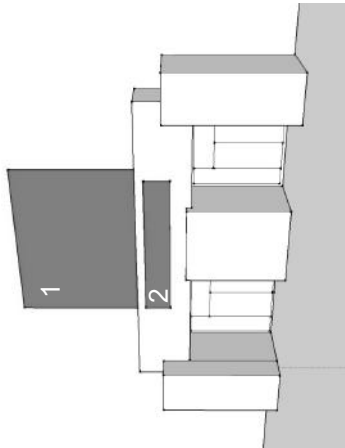

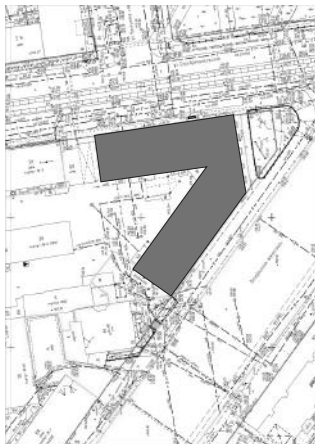

Адрес ул. Серебrenниковская, 29
Тип входная группа
Вид 1. Рекламная конструкция
Площадь 1. 1,3 х 2,4 м
рекламного поля

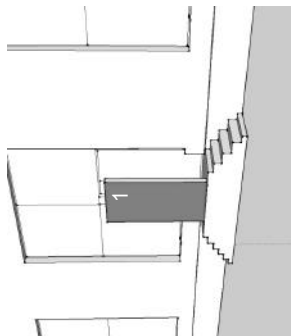

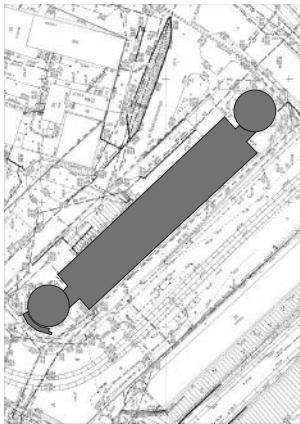

Адрес

Тип

Вид

ул. Серебrenниковская, 2Б
сооружение

1. Рекламная конструкция

2. Рекламная конструкция

3. Рекламная конструкция

1. 4,0 x 1,0 м

2. 4,0 x 1,0 м

3. 3,7 x 3,0 м

Площадь
рекламного поля

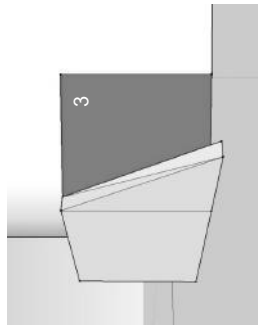
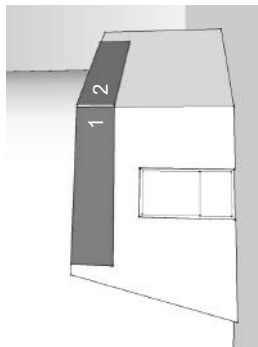

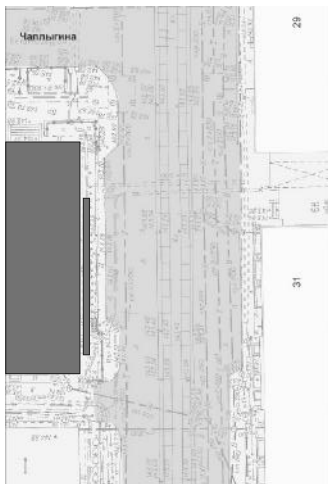

Адрес ул. Серебrenниковская, 34
Тип здание
Вид 1. Рекламная конструкция
2. Рекламная конструкция
3. Рекламная конструкция
Площадь 1. 2,9 x 1,28 м
рекламного поля 2. 4,4 x 0,57 м
3. 4,4 x 0,245 м

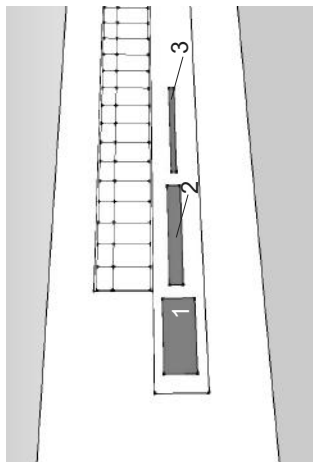

ул. Серебrenниковская, 37

здание

1. Рекламная конструкция

1. 1,7 x 0,6 м

Адрес

Тип

Вид

Площадь
рекламного поля

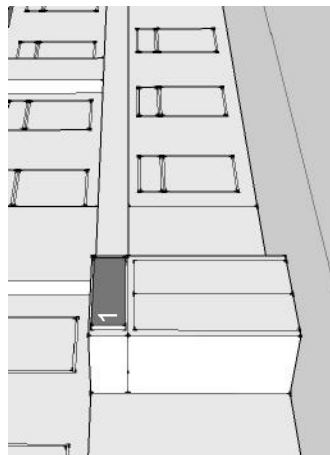
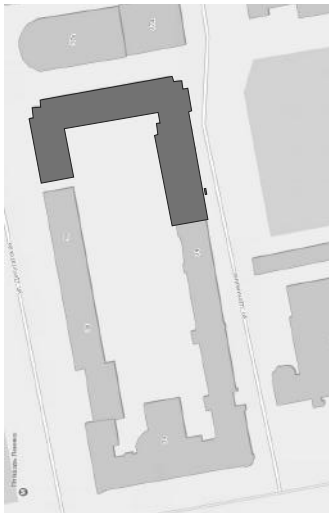

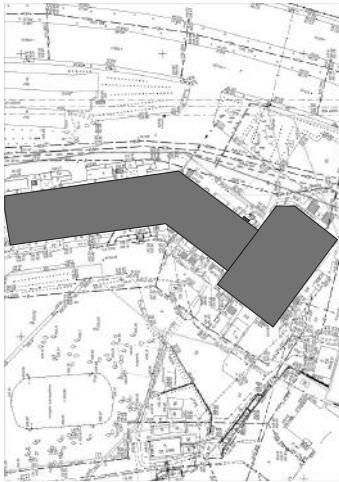

Адрес ул. Серебrenниковская, 4/1
Тип входная группа
Вид 1. Рекламная конструкция
Площадь 1. 2,4 x 0,6 м
рекламного поля

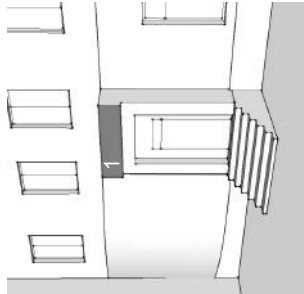

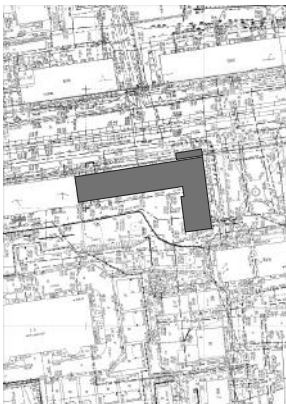

Адрес

Тип

Вид

Площадь
рекламного поля

ул. Серебrenниковская, 9
сооружение

1. Рекламная конструкция

2. Рекламная конструкция

1. 1,24 х 3,8 м

2. 0,74 х 3,55 м

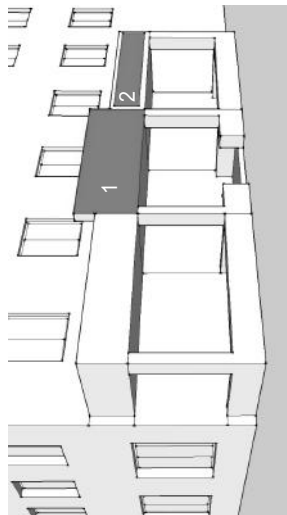



Адрес ул. Сибиряков-Гвардейцев, 1
Тип входная группа
Вид 1. Электронно табло
Площадь 1. 2,5 x 5,0 м
рекламного поля

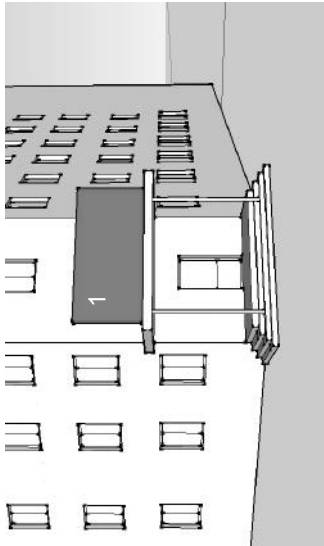

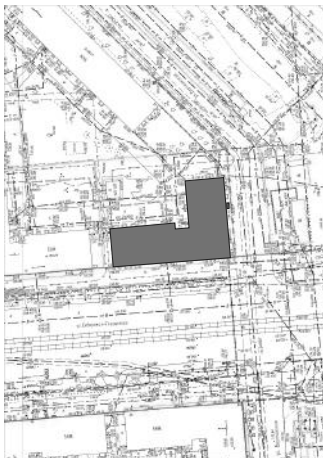

Адрес ул Сибиряков-Гвардейцев, 13
Тип входная группа
Вид 1. Рекламная конструкция
2. Рекламная конструкция
Площадь 1. 1,04 x 1,04 м
рекламного поля 2. 1,04 x 1,04 м

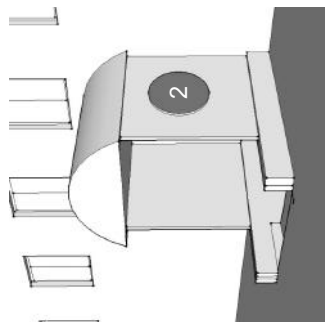
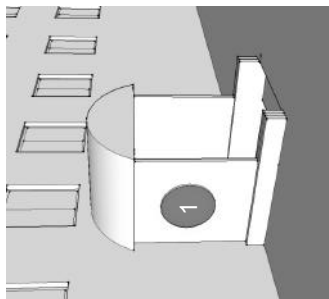

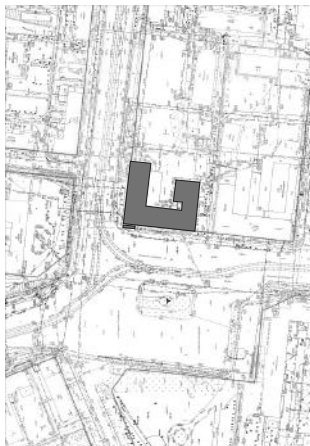

Адрес ул. Сибиряков-Гвардейцев, 41
Тип здание
Вид 1. Баннер
Площадь 1. 6,0 х 4,5 м
рекламного поля

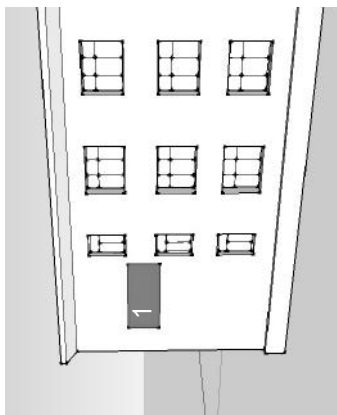



Адрес ул. Сибиряков-Гвардейцев, 47
здание

Тип
Вид

- 1. Рекламная конструкция
- 2. Рекламная конструкция
- 3. Рекламная конструкция

Площадь
рекламного поля

- 1. 11,0 x 1,75 м
- 2. 11,0 x 1,75 м
- 3. 0,4 x 9,6 м

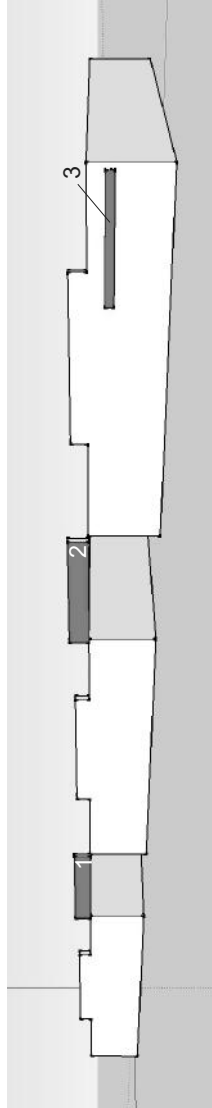

ул. Сибиряков-Гвардейцев, 47/2
здание
1. Рекламная конструкция
1. 9,0 x 2,0 м

Адрес
Тип
Вид
Площадь
рекламного поля

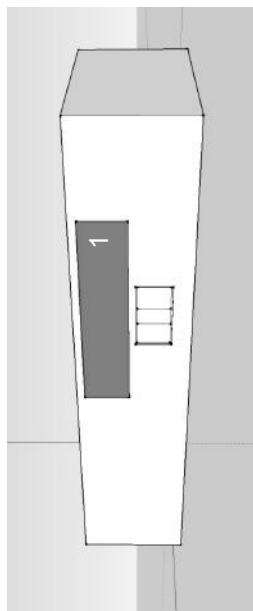
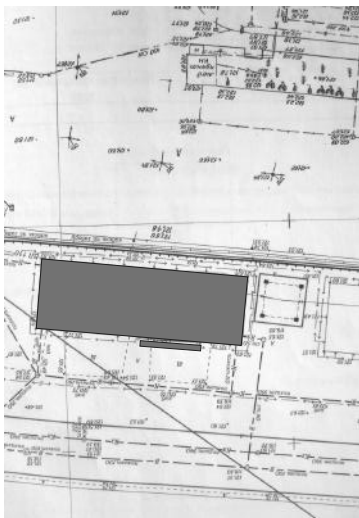



Адрес
Тип
Вид
Площадь
рекламного поля

Сибиряков-Гвардейцев, 49/1
сооружение
1. Рекламная конструкция
1. 12, 0 х 2,0 м

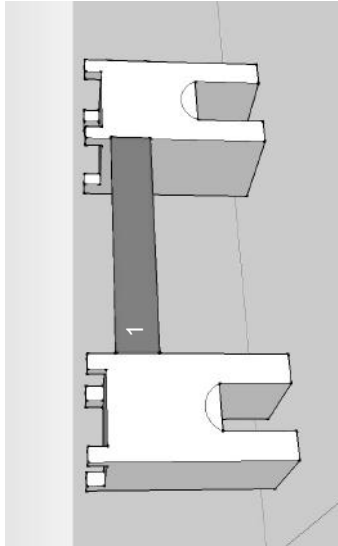



Адрес ул. Сибиряков-Гвардейцев, 49/1
Тип сооружение
Вид 1. Рекламная конструкция
Площадь 2. Рекламная конструкция
рекламного поля 1. 2,0 х 1,3 м
2. 73,0 х 1,3 м

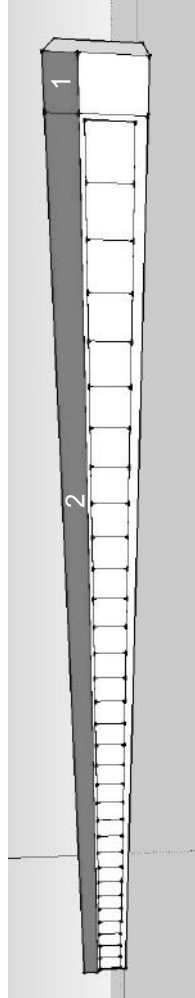



ул. Сибиряков-Гвардейцев, 51

павильон

1. Рекламная конструкция
2. Рекламная конструкция
3. Рекламная конструкция

Площадь
рекламного поля

1. 0,4 x 5,6 м
2. 0,4 x 5,6 м
3. 0,7 x 10,9 м

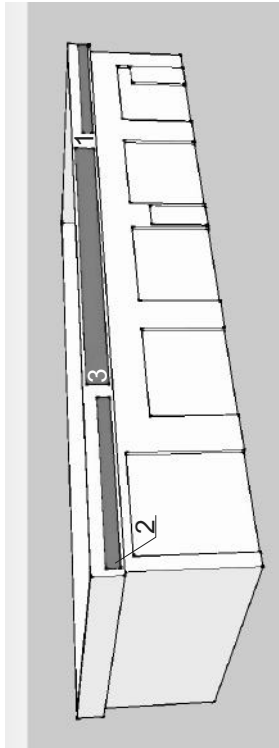



Адрес ул. Сибиряков-Гвардейцев, 64
Тип встроено-пристроенная часть МЖД
Вид 1. Баннер
Площадь 1. 23,0 х 1,45 м
рекламного поля

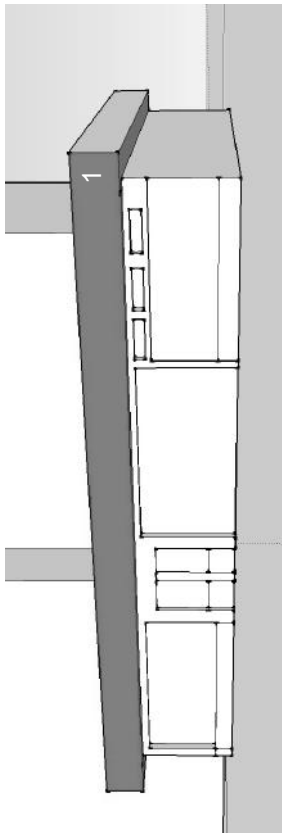

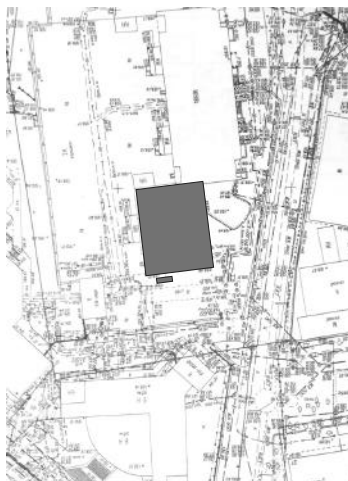

Адрес ул. Сибревкома, 7/1

Тип здание

Вид 1. Рекламная конструкция

Площадь 1. 4,8 х 0,8 м

рекламного поля

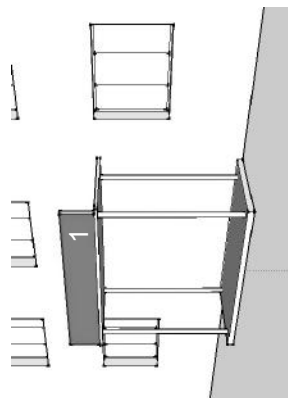



Адрес
Тип
Вид

ул. Советская, 10
входная группа
1. Рекламная конструкция
2. Рекламная конструкция
3. Рекламная конструкция
1. 3,34 x 1,0 м
2. 2,25 x 1,0 м
3. 2,25 x 1,0 м

Площадь
рекламного поля

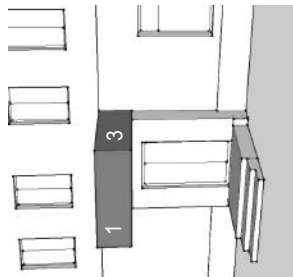
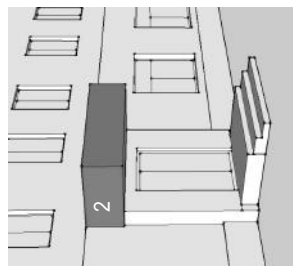

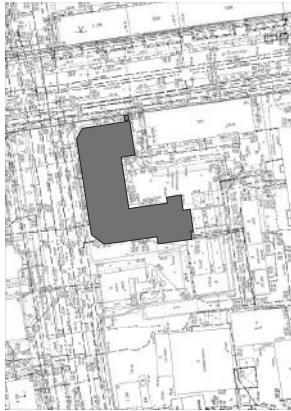

Адрес ул. Советская, 19

Тип здание

- 1. Рекламная конструкция
- 2. Рекламная конструкция

1. 2,81 x 0,25 м

2. 2,81 x 0,25 м

Вид Площадь
рекламного поля

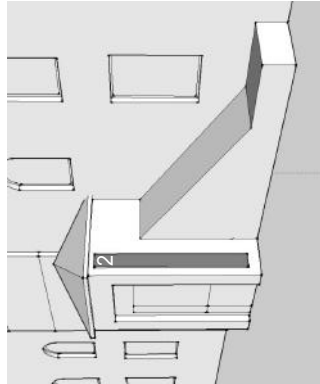
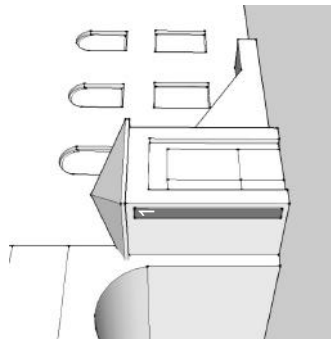

Адрес ул. Чаплыгина;
ул. Советская, 19
входная группа
Тип 1. Рекламная конструкция
Вид 1. 4,65 х 0,63 м
Площадь рекламного поля

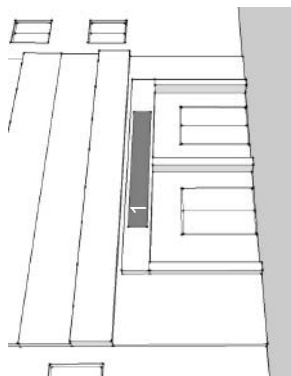
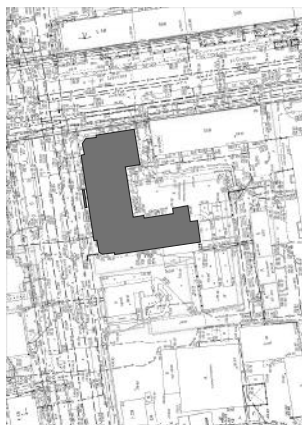

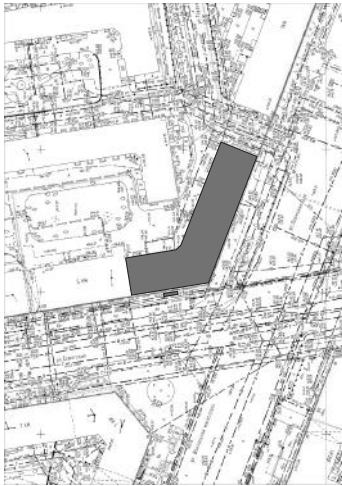

Адрес ул. Советская, 20
Тип сооружение
Вид 1. Рекламная конструкция
Площадь 1. 4,7 х 0,62 м
рекламного поля

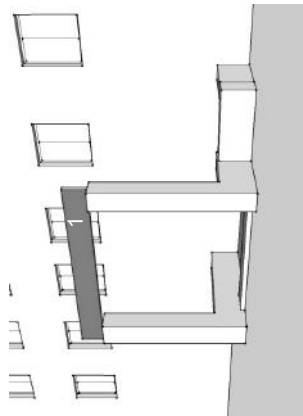



ул. Советская, 21

здание

1. Рекламная конструкция

1. 1,5 x 0,4 м

Адрес

Тип

Вид

Площадь
рекламного поля

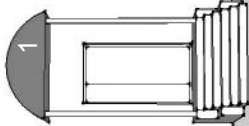



Адрес
Тип
Вид

ул. Советская, 26
входная группа

- 1. Информационная конструкция
- 2. Информационная конструкция
- 3. Информационная конструкция
- 4. Информационная конструкция

Площадь
рекламного поля

- 1. 0,9 x 3,0 м
- 2. 0,9 x 4,84 м
- 3. 2,73 x 1,33 м
- 4. 2, 73 x 2,08 м

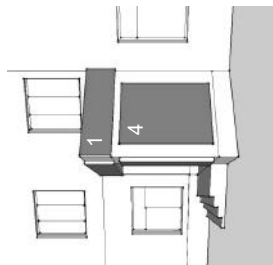
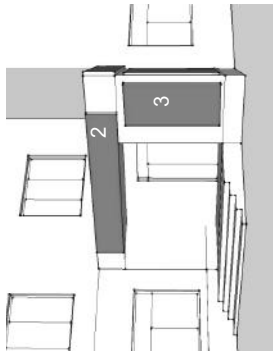

Адрес
Тип
Вид
Площадь

ул. Советская, 35
входная группа
1. Рекламная конструкция
1. 2,62 x 0,92 м

рекламного поля

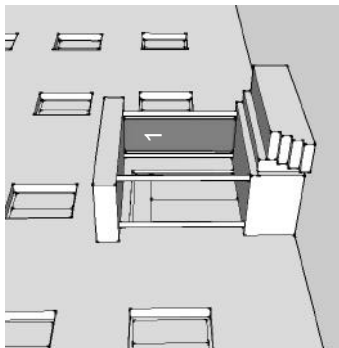



Адрес ул. Советская, 40
Тип входная группа
Вид 1. Рекламная конструкция
2. Рекламная конструкция
Площадь 1. 1,8 х 0,75 м
рекламного поля 2. 4,0 х 0,75 м

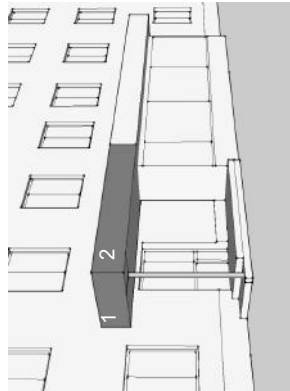

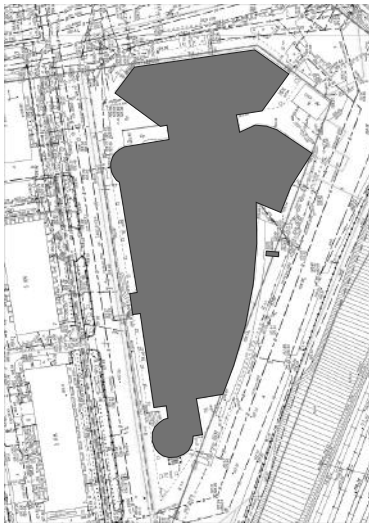

Адрес

Тип

Вид

Ул. Советская, 5

сооружение

1. Рекламная конструкция

2. Рекламная конструкция

1. 4,45 x 3,55 м

2. 4,45 x 3,55 м

Площадь

рекламного поля

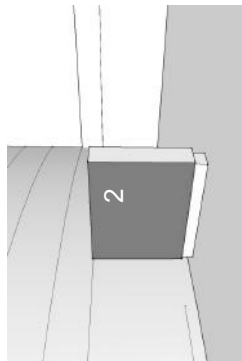
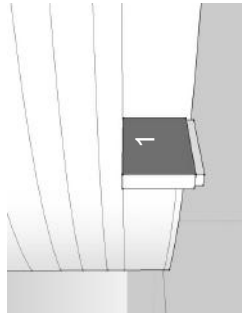

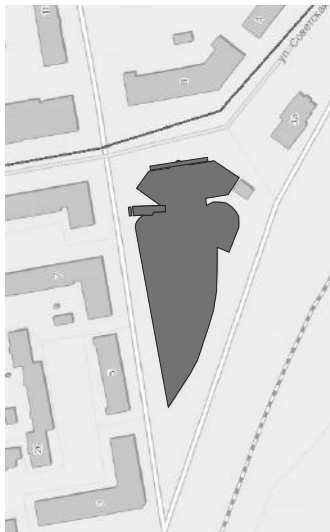

Адрес
Тип
Вид

ул. Советская, 5

1. Рекламная конструкция
2. Рекламная конструкция
3. Рекламная конструкция
4. Рекламная конструкция

Площадь
рекламного поля

1. 13,5 x 0,9 м
2. 1,08 x 0,8 м
3. 0,8 x 0,8 м
4. 2,6 x 0,42 м

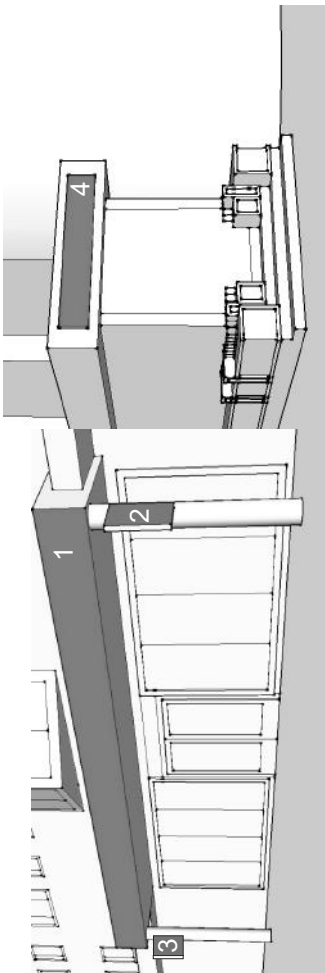

Адрес
Тип
Вид
Площадь
рекламного поля

ул. Советская, 50
входная группа
1. Рекламная конструкция
1. 3,42 х 0,7 м

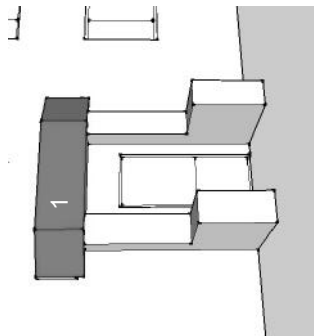
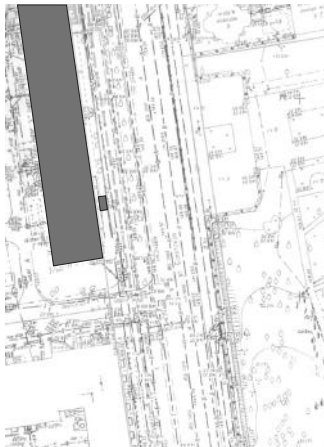

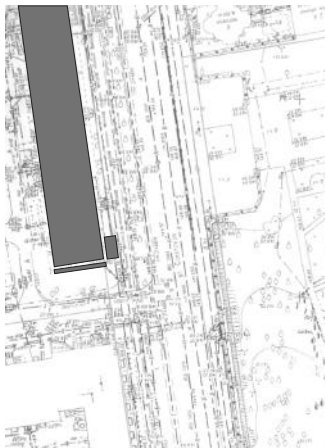

Адрес
Тип
Вид

ул. Советская, 50
здание

1. Рекламная конструкция
2. Рекламная конструкция
3. Рекламная конструкция

Площадь
рекламного поля

1. 12,2 x 2,4 м
2. 2,5 x 3,5 м
3. 2,5 x 1,8 м

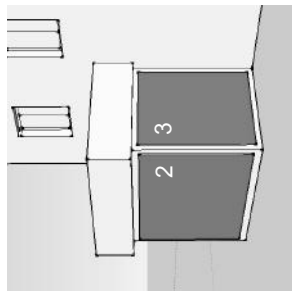
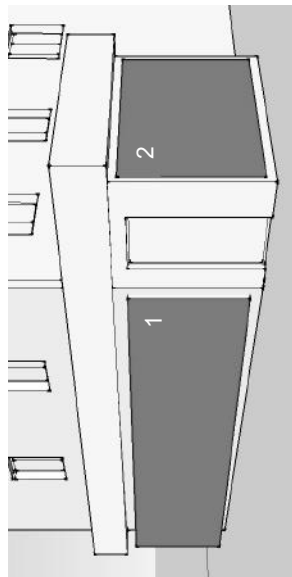

Адрес
Тип
Вид
Площадь
рекламного поля

ул. Советская, 51
здание
1. Рекламная конструкция
1. 1,99 х 0,3 м

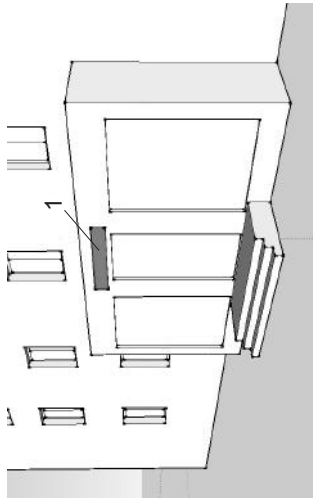
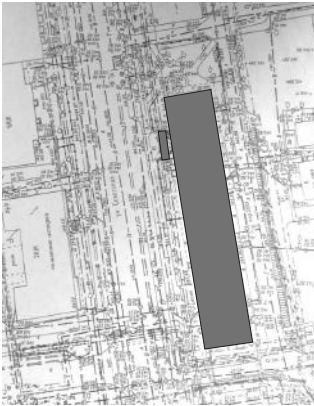

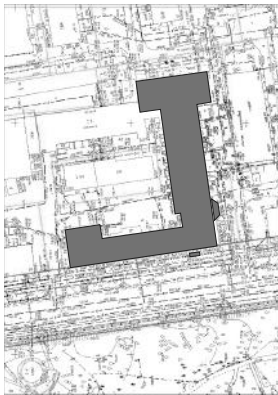

Адрес
Тип
Вид

ул. Советская, 52
входная группа
1. Рекламная конструкция
2. Рекламная конструкция
3. Рекламная конструкция
4. Рекламная конструкция

Площадь
рекламного поля

1. 2,0 x 0,6 м
2. 2,0 x 0,6 м
3. 1,8 x 0,6 м
4. 1,2 x 1,2 м

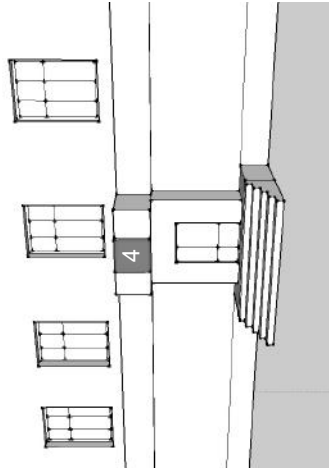
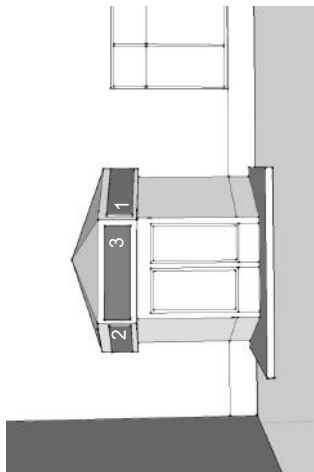

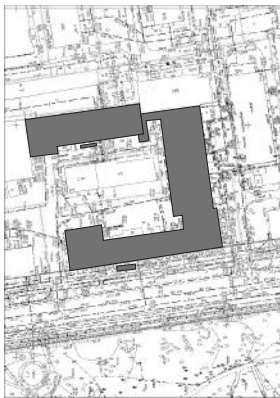

Адрес ул. Советская, 52
Тип входная группа
Вид 1. Рекламная конструкция
2. Рекламная конструкция
Площадь 1. 0,4 х 8,3 м
рекламного поля 2. 2,2 х 0,4 м

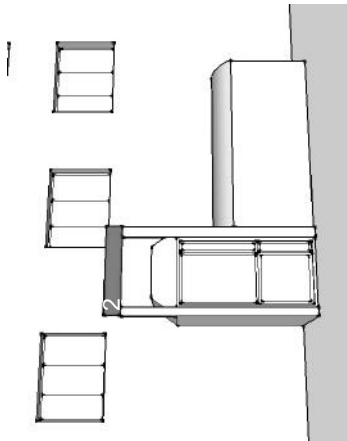
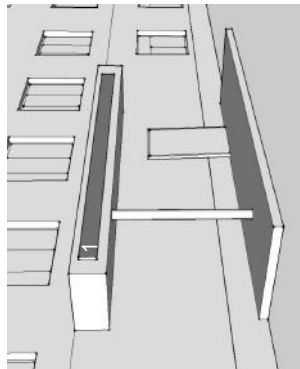



ул. Советская, 52

Адрес

здание

Тип

Вид

1. Рекламная конструкция
2. Рекламная конструкция
3. Рекламная конструкция

1. 1,45 x 1,5 м

2. 3,5 x 0,7 м

3. 1,25 x 0,24 м

Площадь
рекламного поля

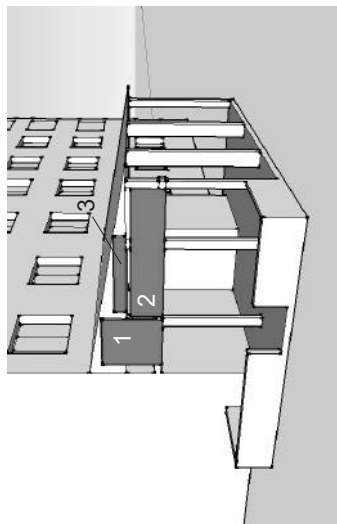



Адрес

ул. Советская, 55

Тип

входная группа

Вид

1. Рекламная конструкция

2. Рекламная конструкция

1. 0,9 х 0,9 м

2. 2,65 х 0,8 м

Площадь
рекламного поля

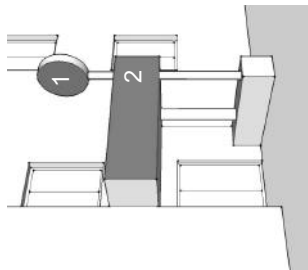

Адрес ул. Советская, 8
Тип входная конструкция
Вид 1. Рекламная конструкция
2. Рекламная конструкция
Площадь 1. 2,0 х 1,0 м
рекламного поля 2. 1,0 х 4,1 м

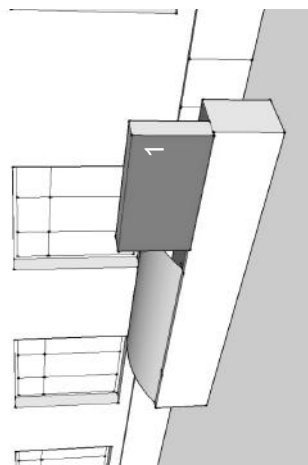
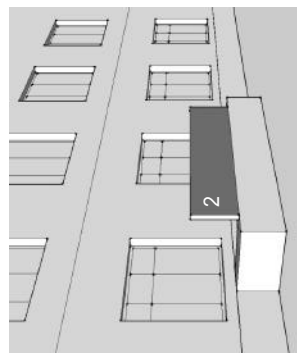
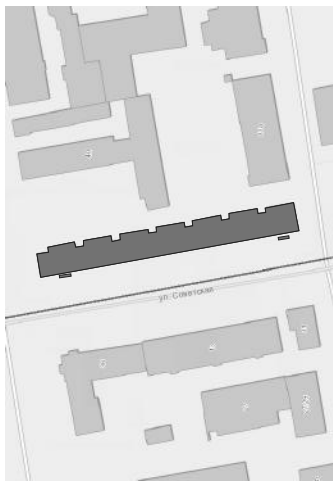



Адрес

ул. Советская, 8

Тип

сооружение

Вид

1. Рекламная конструкция

2. Рекламная конструкция

Площадь

1. 1,0 х 5,0 м

рекламного поля

2. 3,7 х 1,0 м

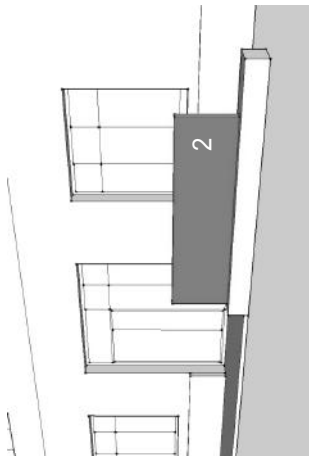
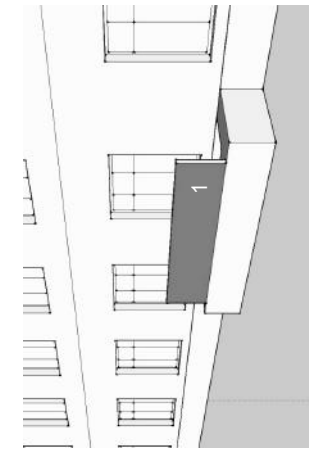

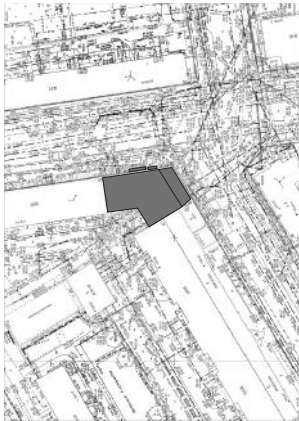

Адрес
Тип
Вид

ул. Советская, 95

входная группа

1. Рекламная конструкция
2. Рекламная конструкция
3. Рекламная конструкция
4. Рекламная конструкция

Площадь
рекламного поля

1. 3,6 x 0,6 м
2. 3,6 x 1,7 м
3. 0,5 x 0,5 м
4. 5,0 x 0,5 м

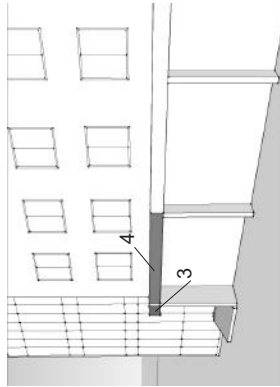
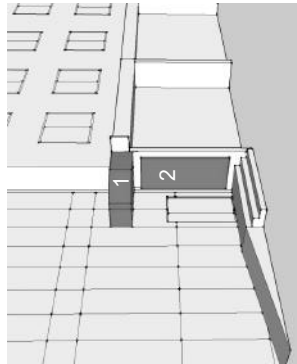

ул. Станиславского, 10
здание
1. Рекламная конструкция
1. 1,7 x 0,6 м

Адрес
Тип
Вид
Площадь
рекламного поля

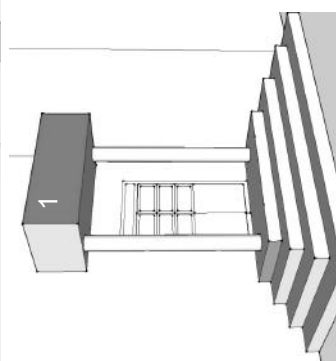

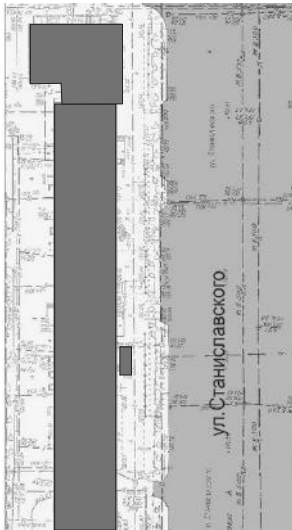

Адрес

Тип

Вид

ул. Станиславского, 11

входная группа

1. Рекламная конструкция

2. Рекламная конструкция

1. 0,843 x 3,0 м

2. 0,545 x 0,545 м

Площадь
рекламного поля

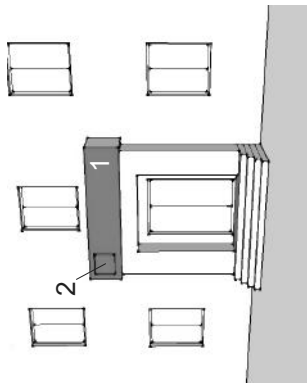

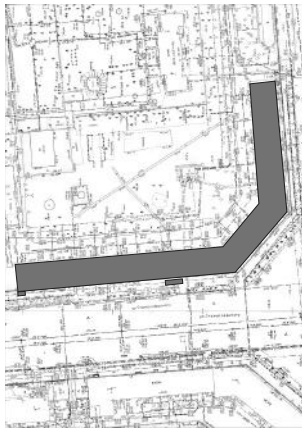

Адрес
Тип
Вид

ул. Станиславского, 15
выносной фриз

1. Рекламная конструкция
2. Рекламная конструкция
3. Рекламная конструкция
4. Рекламная конструкция

Площадь
рекламного поля

1. 12,45 x 1,0 м
2. 2,1 x 0,9 м
3. 2,7 x 0,9 м
4. 3,5 x 1,0 м

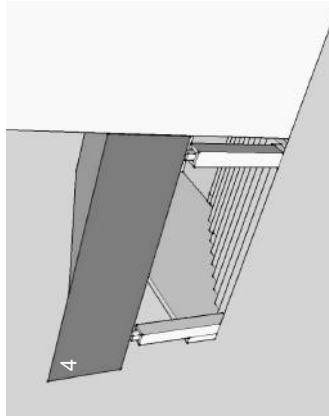
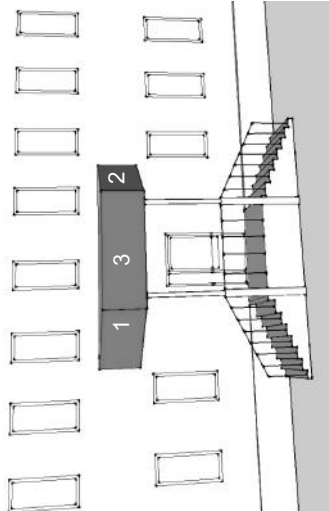



Адрес
Тип
Вид

ул. Станиславского, 15
входная группа

1. Рекламная конструкция
2. Рекламная конструкция
3. Рекламная конструкция

1. 3,4 x 1,1 м
2. 3,45 x 1,1 м
3. 3,0 x 1,1 м

Площадь
рекламного поля

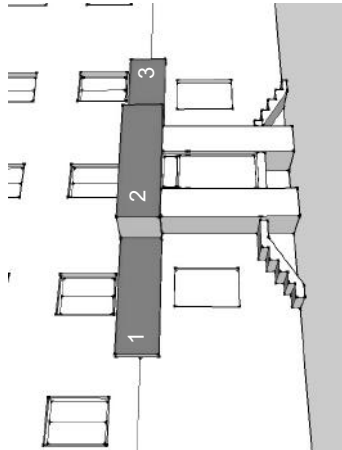

ул. Станиславского, 15
выносной фриз
1. Рекламная конструкция
1. 3,5 x 1,0 м

Адрес
Тип
Вид
Площадь
рекламного поля

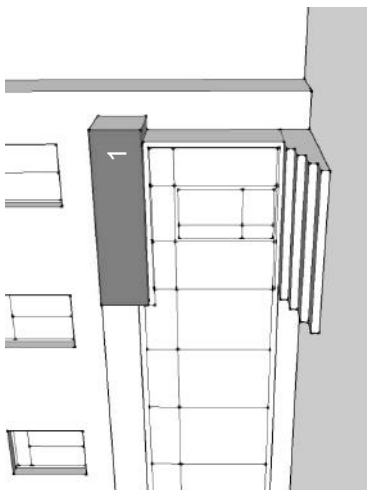
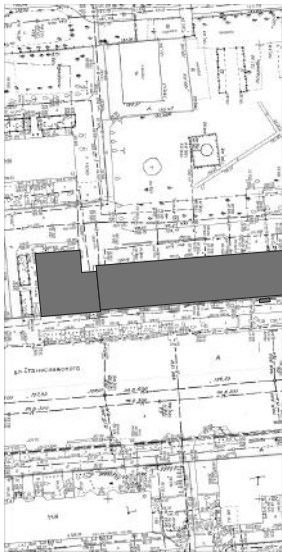

ул. Станиславского, 18
входная группа
1. Рекламная конструкция
2. Динамическое табло
Площадь
рекламного поля
1. 3,0 x 0,7 м
2. 0,4 x 3,9 м

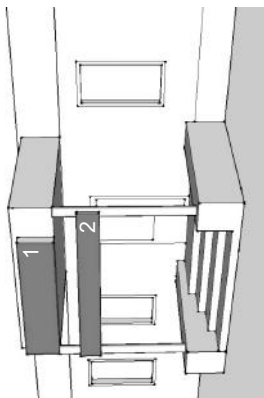
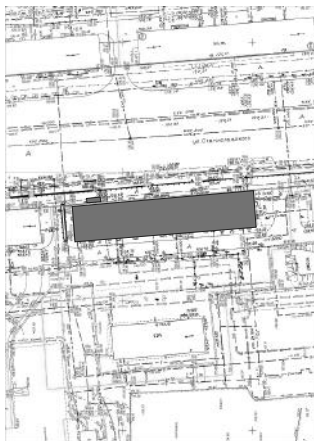

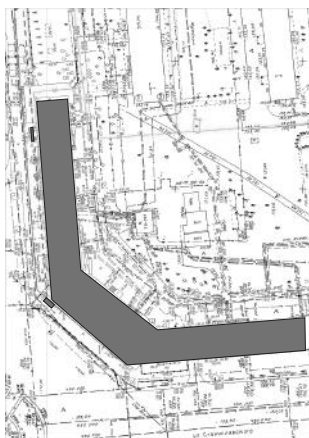

Адрес ул. Станиславского, 17

Тип здание

- Вид
1. Рекламная конструкция
 2. Рекламная конструкция
 3. Рекламная конструкция
 4. Рекламная конструкция

Площадь рекламного поля

1. 5,2 x 1,2 м
2. 4,7 x 1,2 м
3. 1,2 x 1,2 м
4. 1,1 x 0,68 м

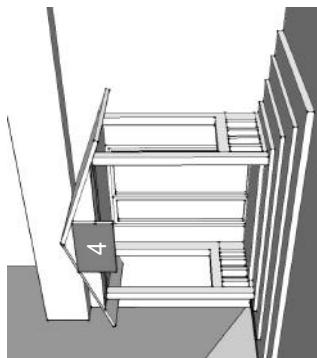
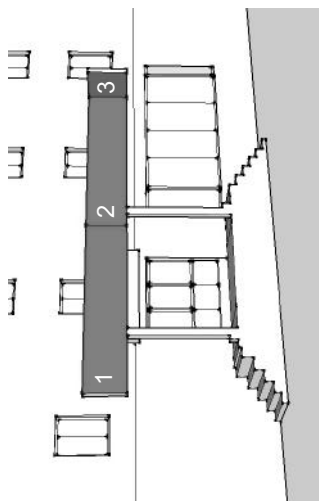

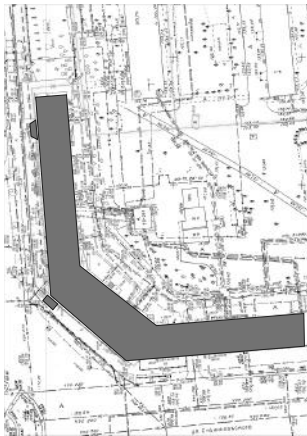

ул. Станиславского, 17

Адрес

Тип

Вид

1. Рекламная конструкция
2. Рекламная конструкция
3. Рекламная конструкция
4. Рекламная конструкция
5. Рекламная конструкция
6. Рекламная конструкция

Площадь
рекламного поля

1. 1,0 x 0,44 м
2. 5,16 x 1,01 м
3. 2,1 x 1,4 м
4. 2,1 x 1,4 м
5. 1,3 x 1,0 м
6. 1,3 x 1,0 м

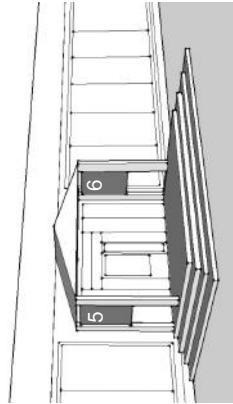
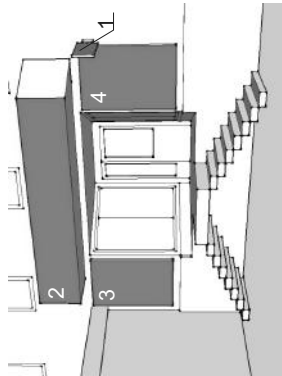



Адрес ул. Станиславского, 17
Тип сооружение
Вид 1. Рекламная конструкция
2. Рекламная конструкция
3. Рекламная конструкция

Площадь рекламного поля
1. 0,95 x 0,5 м
2. 2,5 x 0,5 м
3. 1,56 x 1,35 м

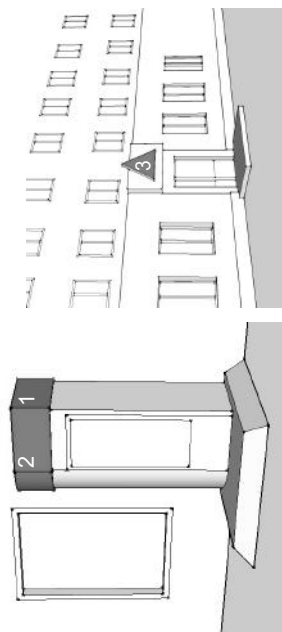

Адрес
Тип
Вид

ул. Станиславского, 3/1
здание

1. Рекламная конструкция
 2. Рекламная конструкция
1. 5,2 x 0,98 м
2. 5,2 x 1,0 м

Площадь
рекламного поля

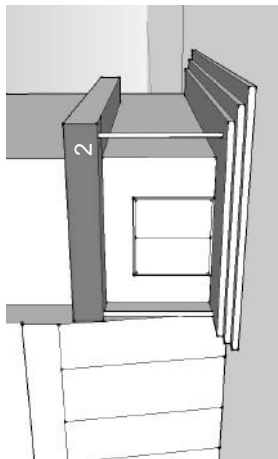
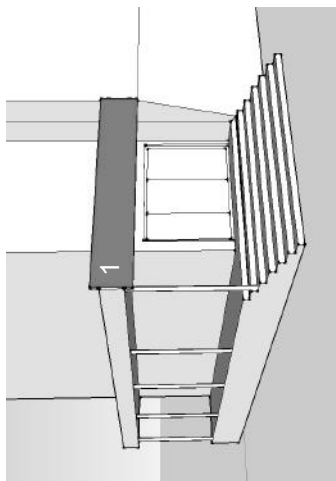



Адрес ул. Станиславского, 32
Тип павильон
Вид 1. Рекламная конструкция
2. Рекламная конструкция

Площадь рекламного поля 1. 5,5 x 0,8 м
2. 8,0 x 0,8 м

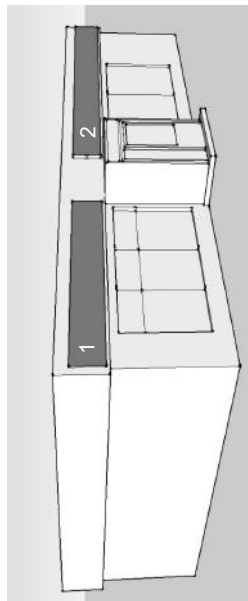

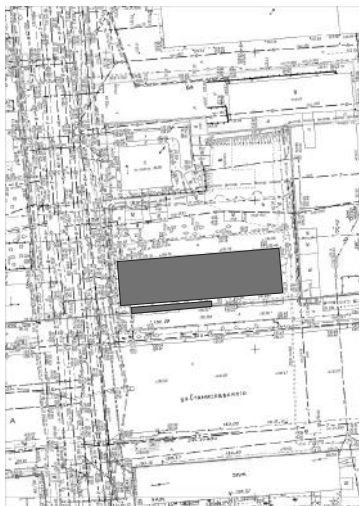

Адрес ул. Станиславского, 32
Тип здание
Вид 1. Рекламная конструкция
Площадь 1. 11,3 х 1,0 м
рекламного поля

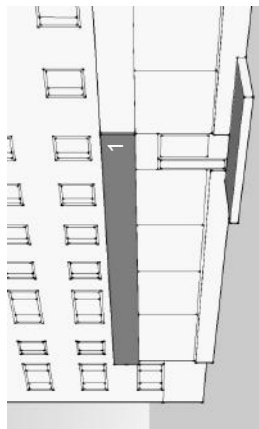



Адрес ул. Станиславского, 40/1
Тип сооружение
Вид 1. Рекламная конструкция
2. Рекламная конструкция
Площадь рекламного поля 1. 5,0 x 1,0 м
2. 3,0 x 0,7 м

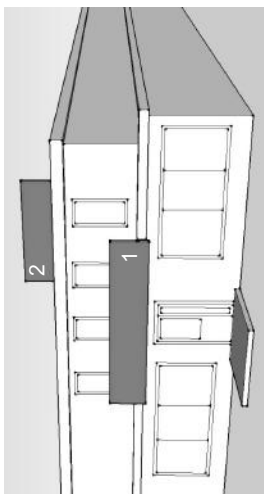

ул. Станиславского, 7
выносной фриз
1. Рекламная конструкция
1. 3,27 x 0,81 м

Адрес
Тип
Вид
Площадь
рекламного поля

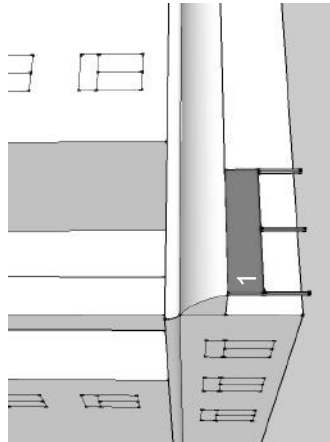
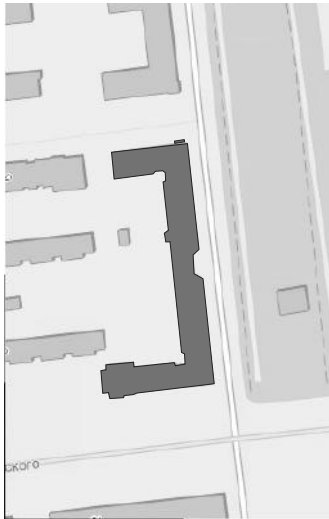

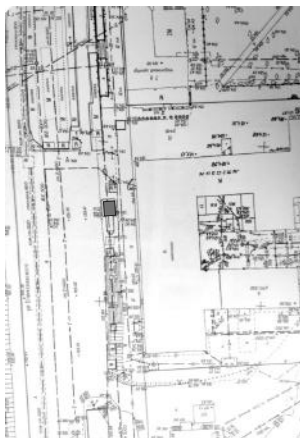

Адрес

Тип

Вид

ул. Станиславского, 40
павильон

1. Рекламная конструкция
2. Рекламная конструкция
3. Рекламная конструкция

Площадь
рекламного поля

1. 2,65 x 0,63 м
2. 2,0 x 0,63 м
3. 0,64 x 0,64 м

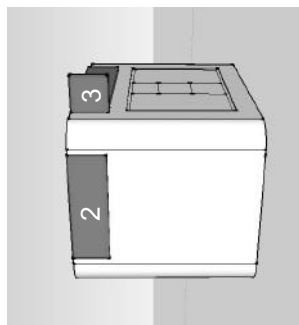
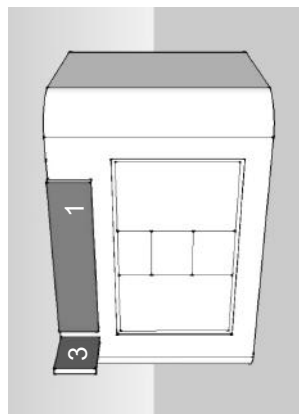

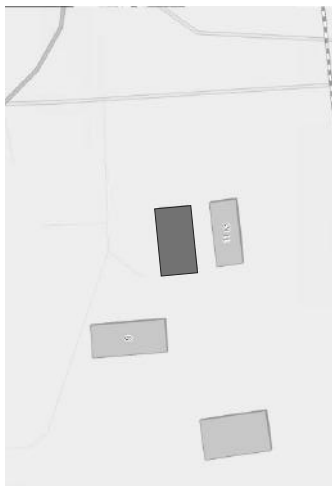

ул. Станционная, 11/1 стр.
административное здание
1. Рекламная конструкция
2. Рекламная конструкция
1. 5,8 x 2,5 м
2. 12,0 x 1,25 м

Адрес
Тип
Вид
Площадь
рекламного поля

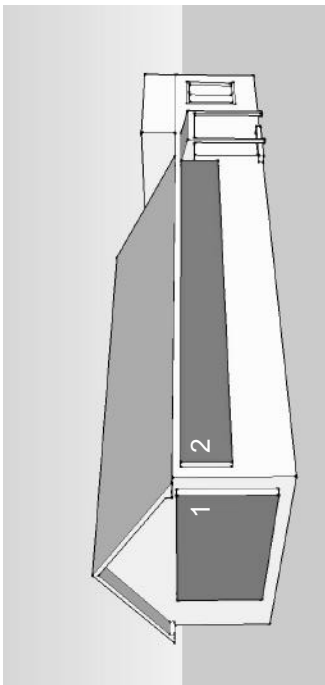

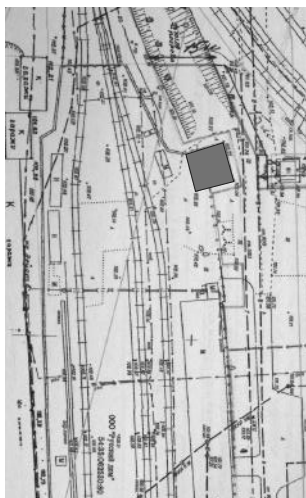

Адрес
Тип
Вид

ул. Станционная, 15
здание
1. Рекламная конструкция
2. Рекламная конструкция

Площадь
рекламного поля

1. 4,5 x 6,0 м
2. 4,5 x 8,5 м

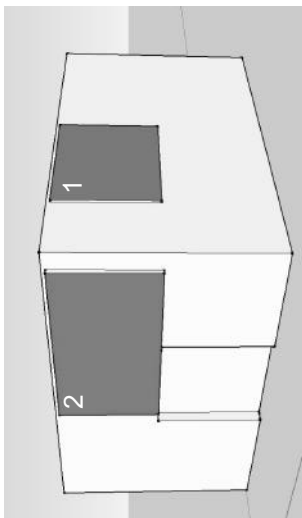



Адрес ул. Станционная, 19
Тип входная группа
Вид 1. Рекламная конструкция
Площадь 1. 2,0 х 0,25 м
рекламного поля

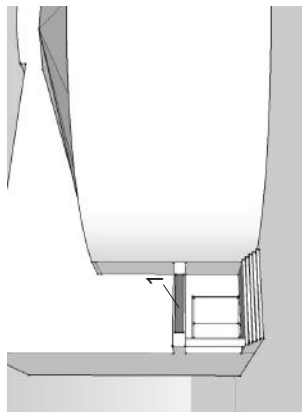

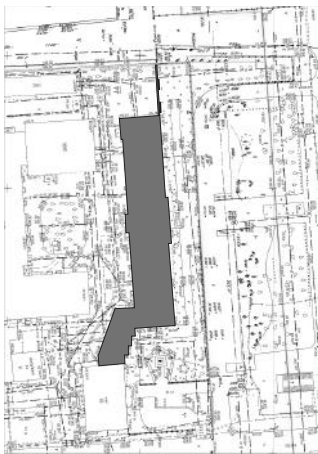

Адрес
Тип
Вид

ул. Станционная, 28
сооружение

1. Рекламная конструкция
2. Рекламная конструкция

Площадь
рекламного поля

1. 4,0 x 1,0 м
2. 4,0 x 1,0 м

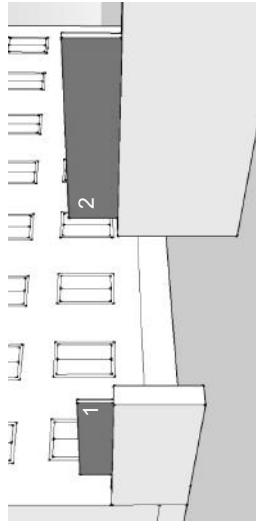



Адрес
Тип
Вид

ул. Станционная, 38
павильон

1. Рекламная конструкция
2. Рекламная конструкция
3. Рекламная конструкция
4. Рекламная конструкция

Площадь
рекламного поля

1. 1,5 x 3, м
2. 1,5 x 10,7 м
3. 1,5 x 8,4 м
4. 1,5 x 5,5 м

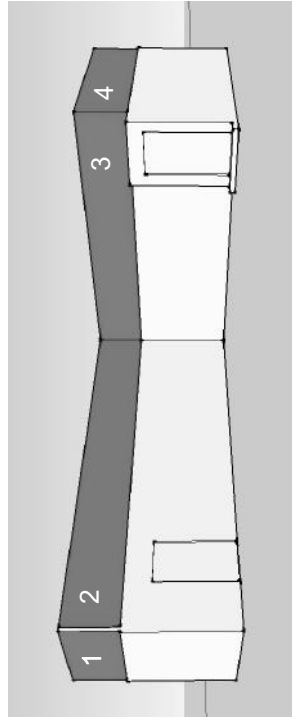

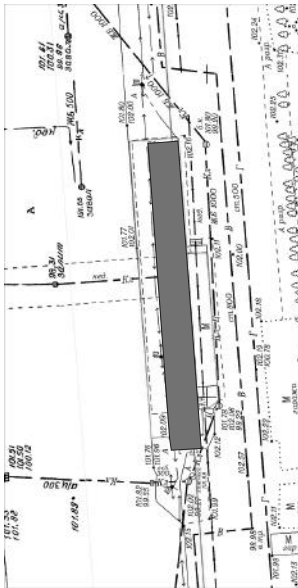

ул. Станционная, 38
 сооружение

1. Рекламная конструкция
2. Рекламная конструкция
3. Рекламная конструкция

1. 15,0 x 1,0 м
 2. 2,5 x 1,0 м
 3. 2,5 x 1,0 м

Адрес
 Тип
 Вид

Площадь
 рекламного поля

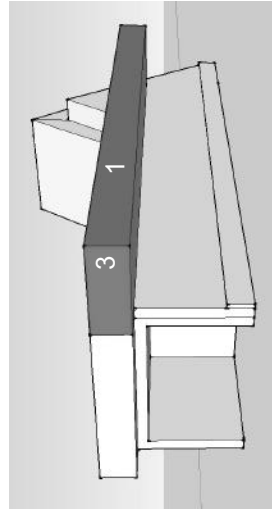
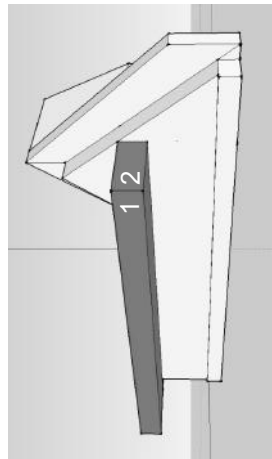

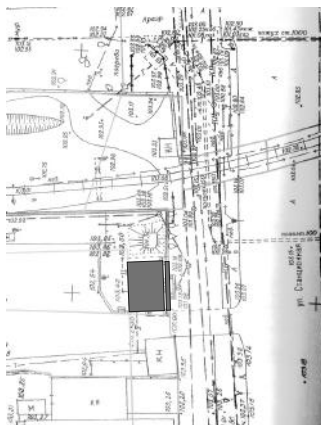

Адрес
Тип
Вид

ул. Станционная, 52
здание

1. Рекламная конструкция
2. Рекламная конструкция
3. Рекламная конструкция
4. Рекламная конструкция

Площадь
рекламного поля

1. 3,5 x 1,0 м
2. 3,5 x 1,0 м
3. 3,5 x 1,0 м
4. 2,0 x 0,65 м

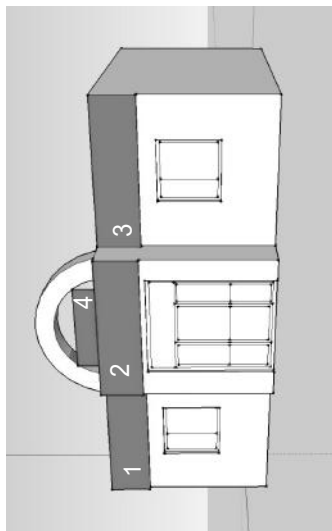

Адрес ул. Станционная, 8
Тип здание
Вид 1. Рекламная конструкция
Площадь рекламного поля 1. 1,0 x 5,8 м

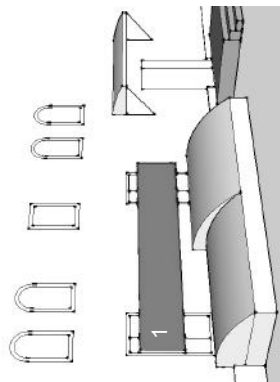
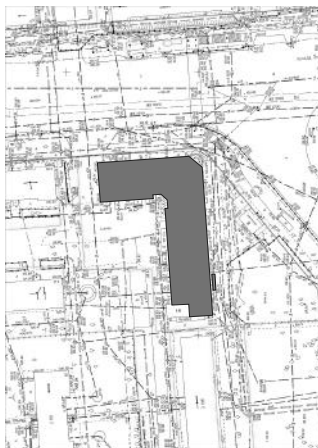

Адрес ул. Станционная, 81, к. 1
Тип здание
Вид 1. Рекламная конструкция
Площадь 1. 4,8 х 0,53 м
рекламного поля

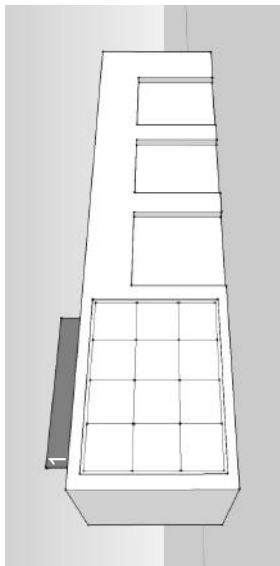

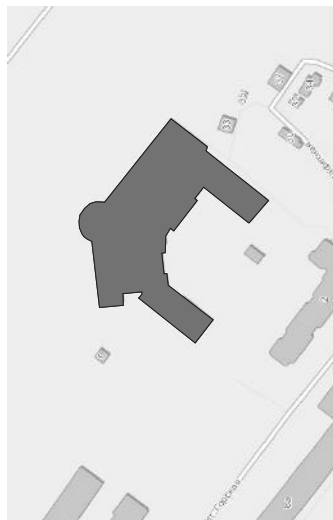

Адрес
Тип
Вид

ул. Стартовая, 3

1. Рекламная конструкция
2. Рекламная конструкция
3. Рекламная конструкция

Площадь
рекламного поля

1. 2,25 x 1,35 м
2. 2,8 x 0,5 м
3. 2,8 x 0,5 м

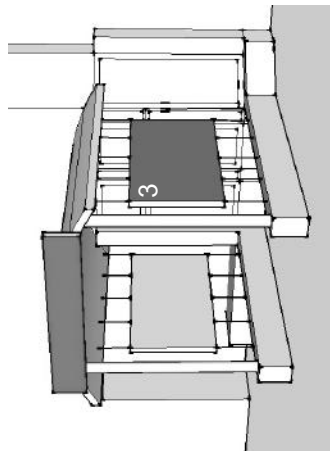
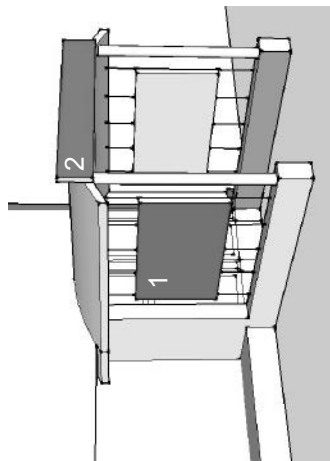

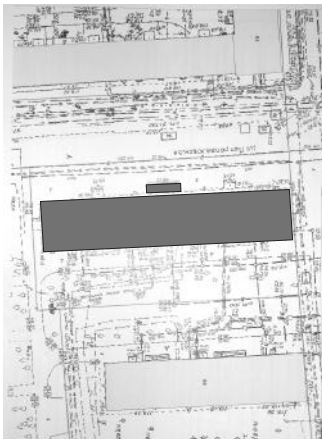

Адрес ул. Степная, 61а
Тип здание
Вид 1. Рекламная конструкция
Площадь 1. 6,7 х 0,65 м
рекламного поля

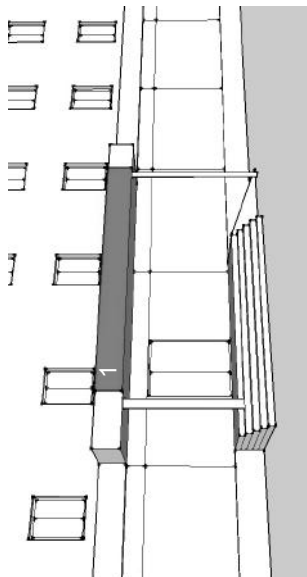

Адрес ул. Столетова, 2
Тип выносной фриз
Вид 1. Рекламная конструкция
Площадь 1. 6,0 х 0,9 м
рекламного поля

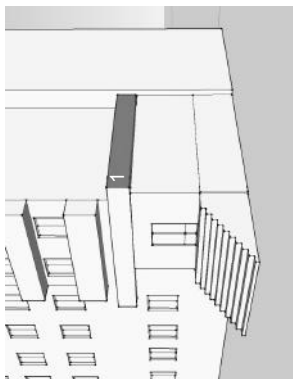
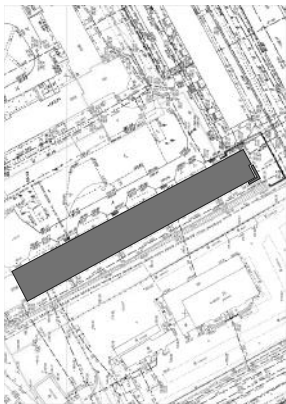

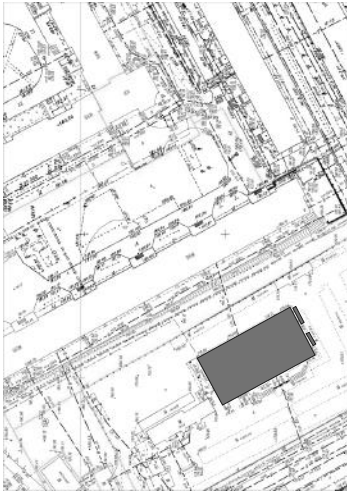

Адрес ул. Столетова, 2/1
Тип здание
Вид 1. Информационная конструкция
Площадь 2. Рекламная конструкция
рекламного поля 1. 1,0 x 7,0 м
2. 0,75 x 6,0 м

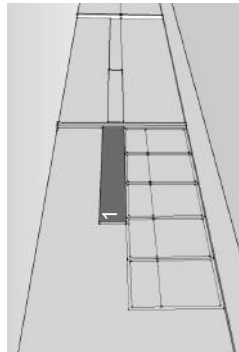
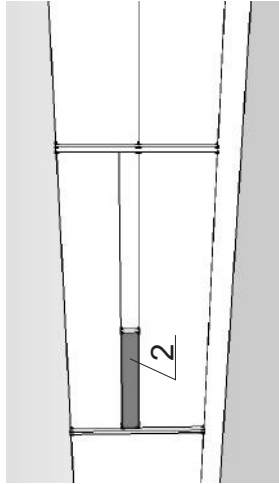

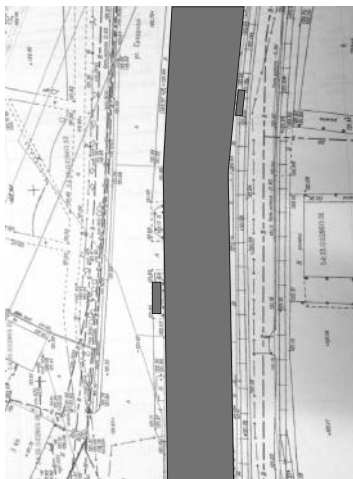

Адрес

ул. Сухарная, 156

Тип

сооружение

Вид

1. Рекламная конструкция

2. Рекламная конструкция

1. 1,0 x 3,0 м

2. 5,2 x 2,1 м

Площадь
рекламного поля

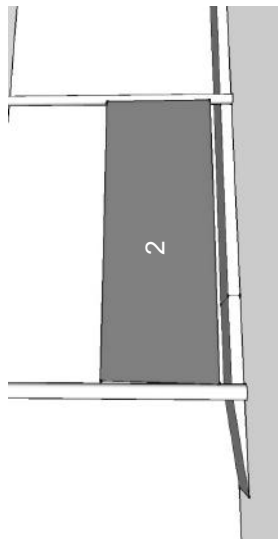
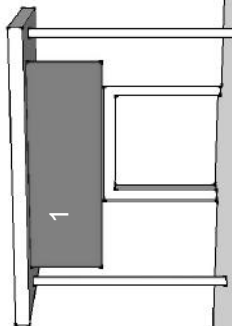

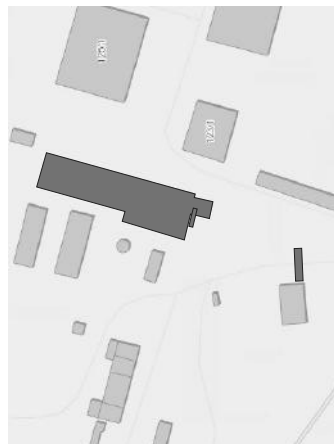

Адрес ул. Тайгинская, 13

Тип здание

1. Рекламная конструкция

2. Рекламная конструкция

1. 6,0 x 0,6 м

2. 18,3 x 7,8 м

Площадь
рекламного поля

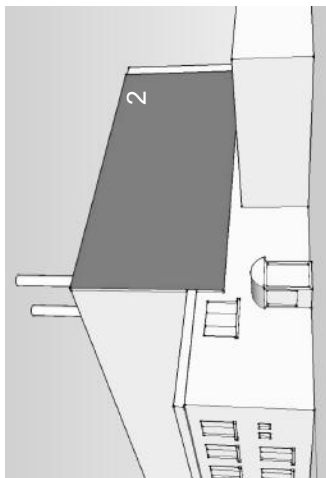
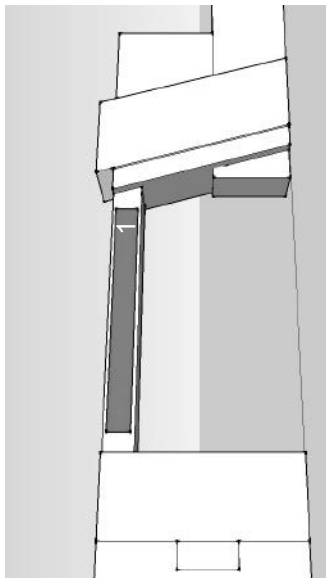

Адрес ул. Тайгинская, 13
Тип здание
Вид 1. Рекламная конструкция
2. Рекламная конструкция
Площадь 1. 9,54 х 5,0 м
рекламного поля 2. 9,2 х 22,0 м

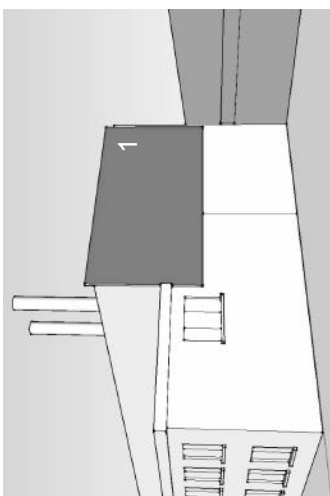
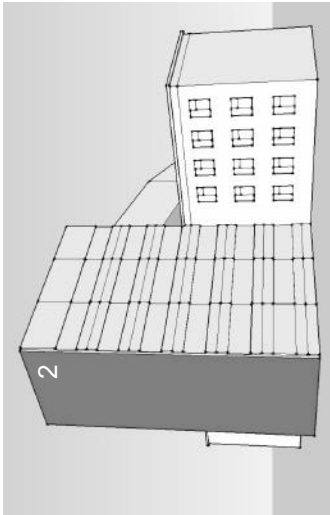



Адрес ул. Тайгинская, 19

Тип павильон

Вид

1. Рекламная конструкция

2. Рекламная конструкция

3. Рекламная конструкция

1. 2,38 x 3,26 м

2. 2,38 x 3,26 м

3. 2,8 x 0,6 м

Площадь
рекламного поля

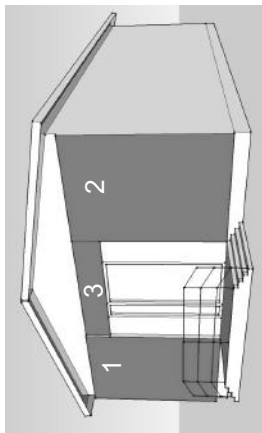

ул. Тайгинская, 19
участок улично-дорожной сети
1. Рекламная конструкция
1. 16,0 x 4,0 м

Адрес
Тип
Вид
Площадь
рекламного поля

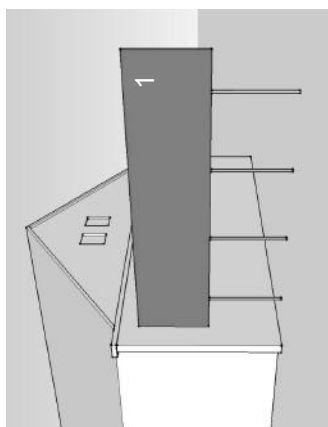
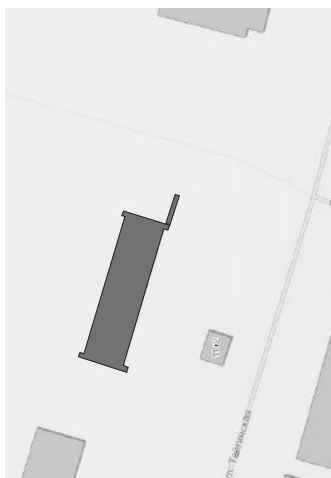

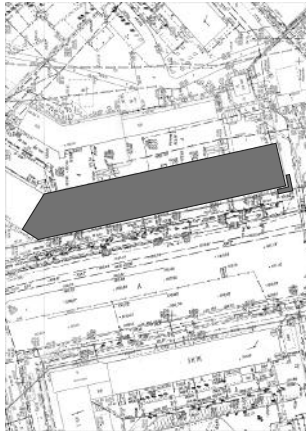

Адрес

Тип

Вид

ул. Танковая, 72
сооружение
1. Рекламная конструкция
2. Рекламная конструкция

Площадь
рекламного поля

1. 2,5 x 0,4 м
2. 2,5 x 0,4 м

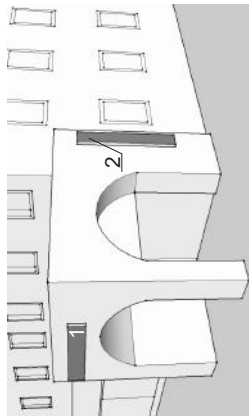

ул. Тимирязева, 1/2
здание
1. Рекламная конструкция
1. 1,8 x 7,2 м

Адрес
Тип
Вид
Площадь
рекламного поля

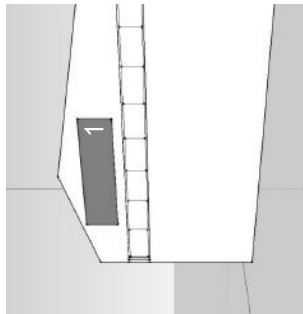

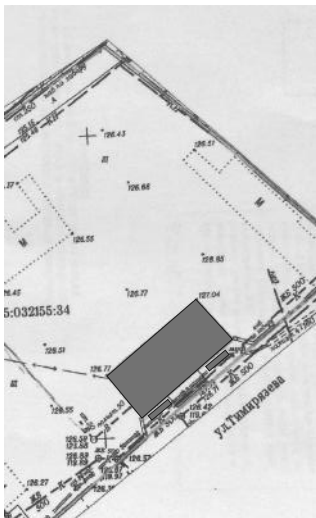

Адрес

Тип

Вид

ул. Тимирязева, 1/3

здание

1. Рекламная конструкция

2. Рекламная конструкция

Площадь
рекламного поля

1. 2,25 x 1,068 м

2. 3,84 x 0,96 м

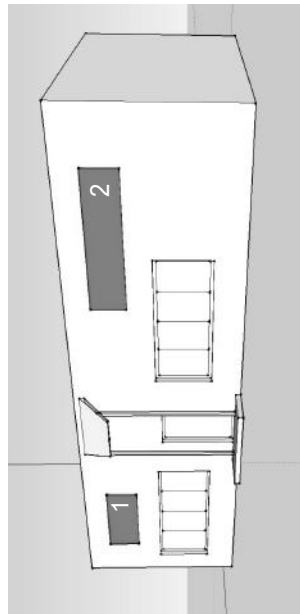

Адрес
Тип
Вид

ул. Тимирязева, 58/1
здание

1. Рекламная конструкция
2. Рекламная конструкция
3. Рекламная конструкция

1. 5,36 x 2,76 м
2. 3,7 x 1,9 м
3. 1,0 x 1,0 м

Площадь
рекламного поля

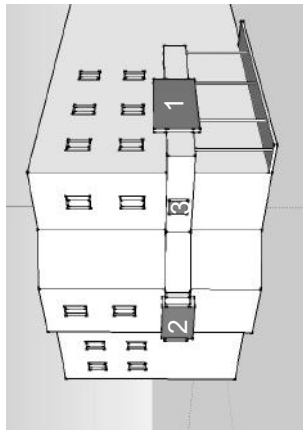

Адрес ул. Тимирязева, 77
Тип павильон
Вид 1. Баннер
Площадь рекламного поля 1. 2,22 x 1,87 м

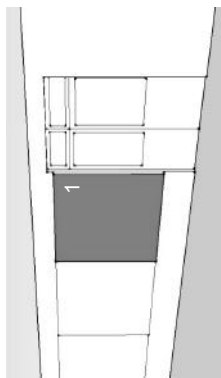

Адрес ул. Титова, 1
Тип здание
Вид 1. Световой короб
Площадь рекламного поля 1. 0,7 x 0,7 м

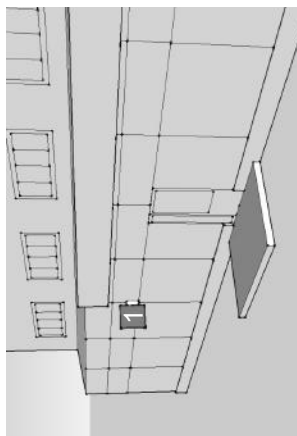
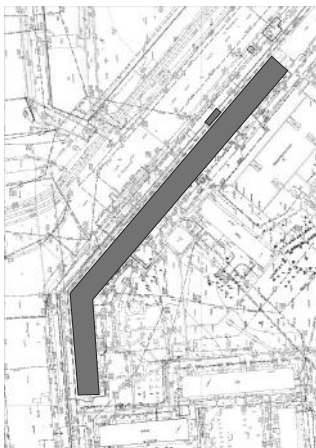



Адрес
Тип
Вид

ул. Титова, 1
павильон
1. Рекламная конструкция
2. Рекламная конструкция

Площадь
рекламного поля

1. 0,8 х 2,9 м
2. 0,8 х 3,15 м

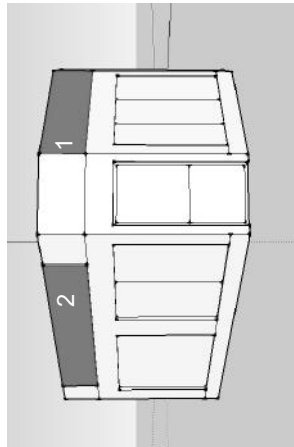

Адрес ул. Титова, 10
Тип выносной фриз
Вид 1. Рекламная конструкция
Площадь рекламного поля 1. 2,0 x 0,2 м

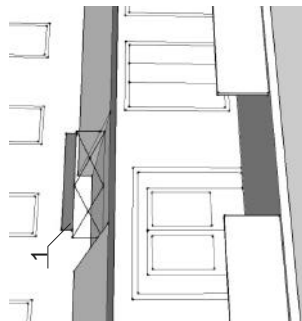
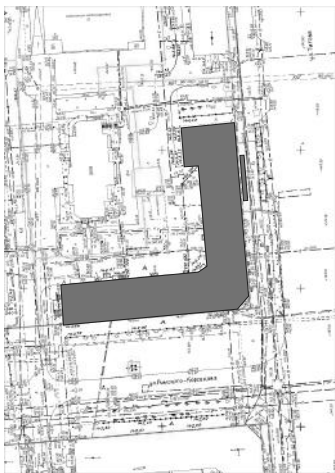

Адрес ул. Титова, 11
Тип Здание
Вид 1. Рекламная конструкция
2. Рекламная конструкция
3. Рекламная конструкция

Площадь
рекламного поля
1. 8,6 x 0,8 м
2. 1,9 x 0,2 м
3. 3,9 x 0,6 м

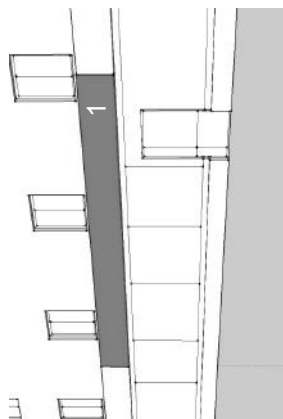
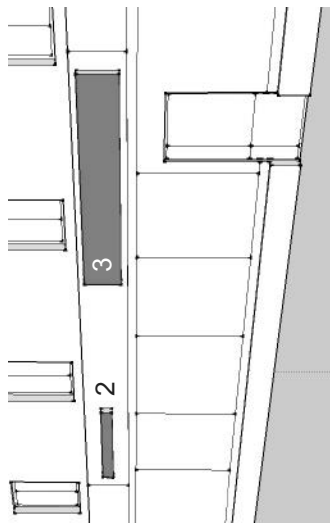



Адрес
Тип
Вид

ул. Титова, 11, к. 1

павильон

1. Рекламная конструкция
2. Рекламная конструкция
3. Рекламная конструкция
4. Рекламная конструкция

Площадь
рекламного поля

1. 3,28 x 0,68 м
2. 3,28 x 0,45 м
3. 0,68 x 0,68 м
4. 3,28 x 0,68 м

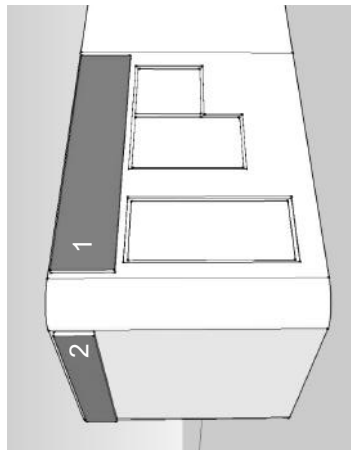
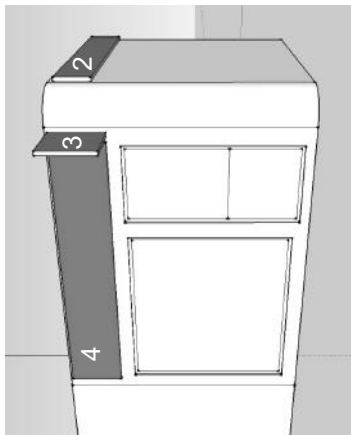



Адрес

ул. Титова, 15

Тип

здание

Вид

1. Рекламная конструкция
2. Рекламная конструкция

Площадь

1. 2,6 x 1,0 м

рекламного поля

2. 3,6 x 0,6 м

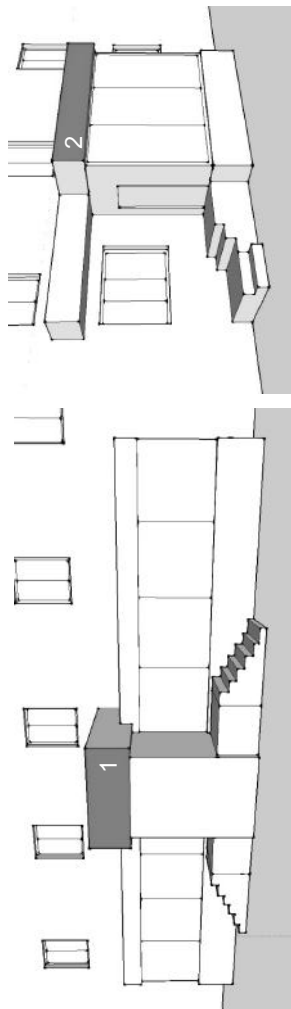

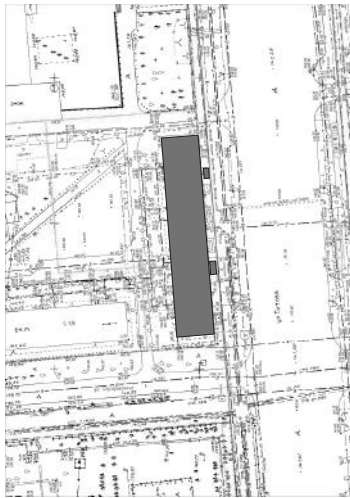

Адрес ул. Титова, 16
Тип входная группа
Вид 1. Световой короб
2. Рекламная конструкция
Площадь 1. 1,25 х 3,05 м
рекламного поля 2. 8,0 х 1,0

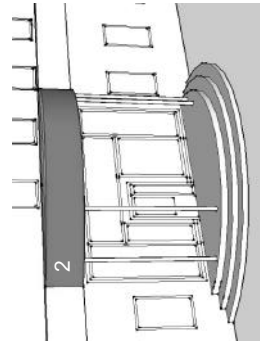
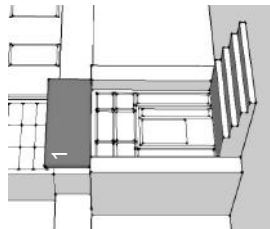

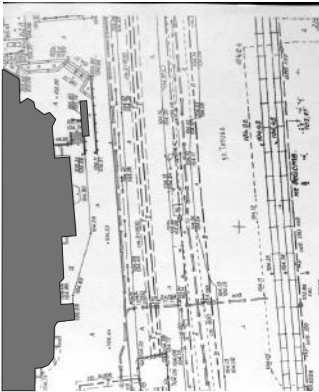

Адрес ул. Титова, 198
Тип здание
Вид 1. Рекламная конструкция
Площадь 1. 7,5 x 0,6 м
рекламного поля

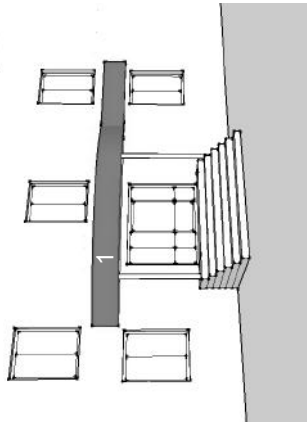

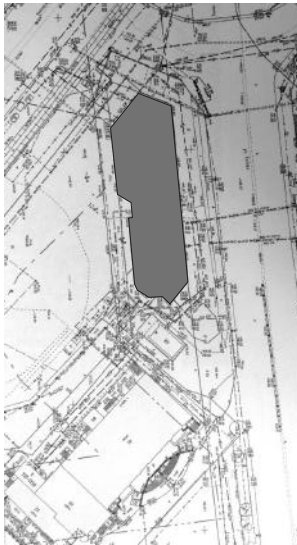

Адрес

ул. Титова, 1а

Тип

павильон

Вид

1. Рекламная конструкция

2. Рекламная конструкция

1. 3,95 x 0,85 м

2. 2,8 x 0,85 м

Площадь
рекламного поля

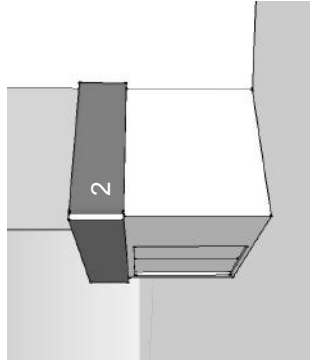
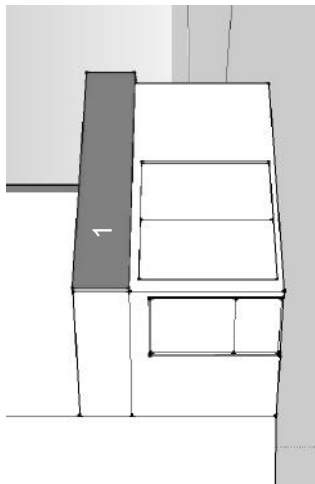

ул. Титова, 1а
здание
1. Рекламная конструкция
1. 5,53 х 4,1 м

Адрес
Тип
Вид
Площадь
рекламного поля

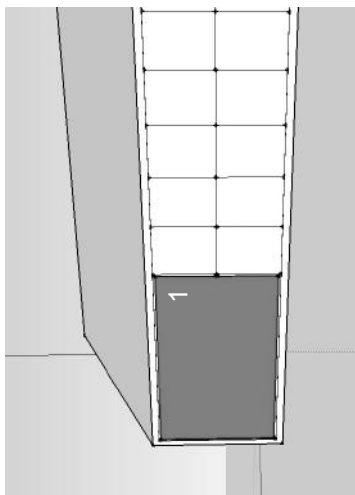
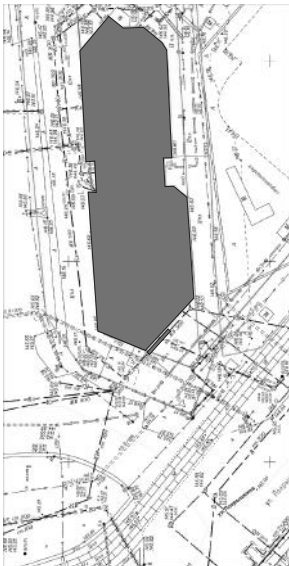

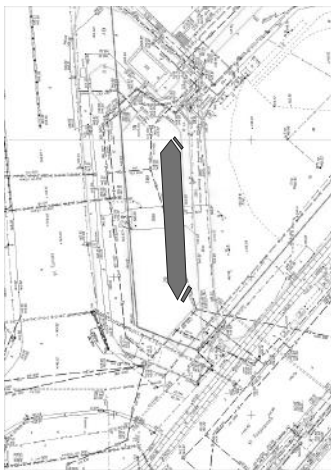

Адрес
Тип
Вид

ул. Титова, 1а/1

- здание
1. Рекламная конструкция
2. Рекламная конструкция
3. Рекламная конструкция
4. Рекламная конструкция

Площадь
рекламного поля

1. 5,62 x 0,33 м
2. 4,06 x 1,09 м
3. 4,06 x 1,09 м
4. 5,62 x 0,33 м

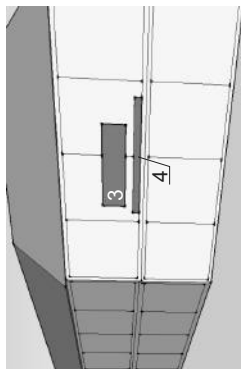
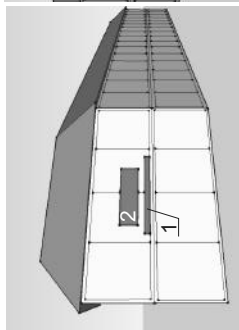

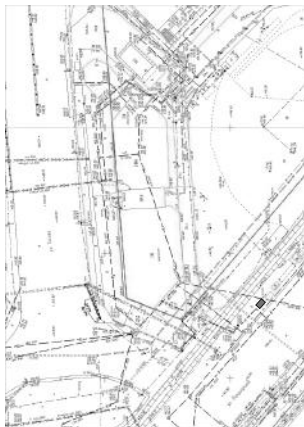

Адрес ул. Титова, 1а/1
Тип сооружение
Вид 1. Рекламная конструкция
Площадь 1. 0,93 х 0,8 м
рекламного поля

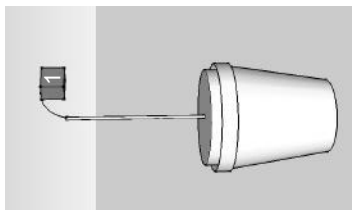

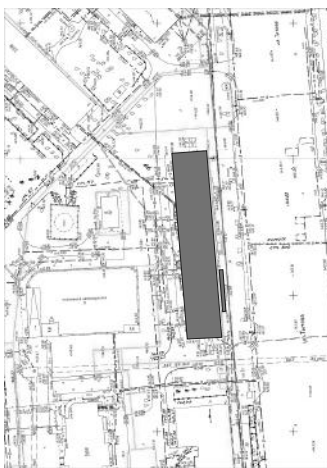

Адрес ул. Титова, 2

Тип здание

Вид 1. Рекламная конструкция

2. Рекламная конструкция

Площадь

рекламного поля 1. 3,0 х 0,4 м

2. 3,0 х 0,4 м

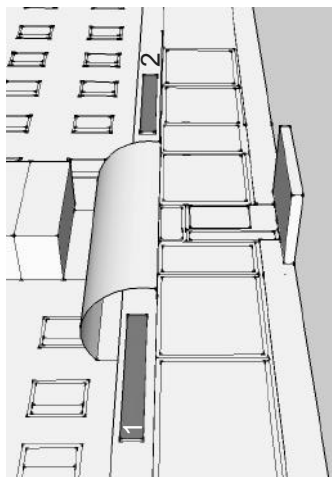

Адрес

ул. Титова, 21

Тип

здание

Вид

1. Рекламная конструкция

2. Рекламная конструкция

1. 9,73 x 1,5 м

2. 0,9 x 1,7 м

Площадь

рекламного поля

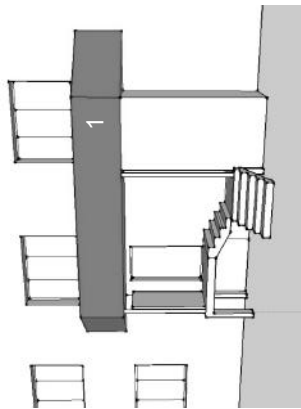
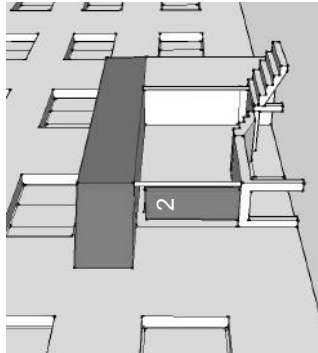
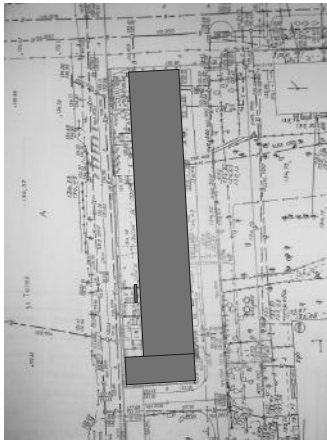

Адрес ул. Титова, 21

Тип здание

Вид 1. Рекламная конструкция

2. Рекламная конструкция

Глощадь 1. 2,3 х 1,8 м

рекламного поля 2. 1,6 х 0,53 м

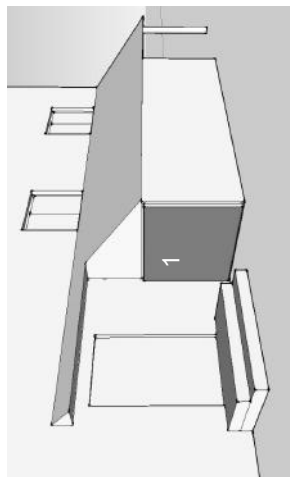
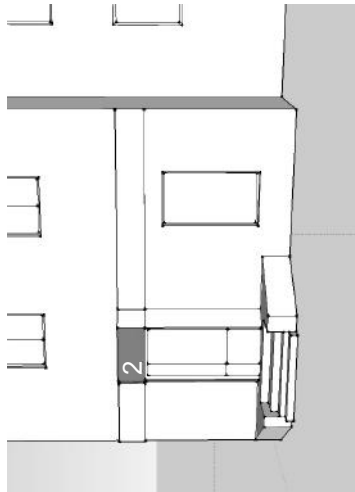



ул. Титова, 21
здание
1. Рекламная конструкция
1. 4,5 x 0,45 м

Адрес
Тип
Вид
Площадь
рекламного поля

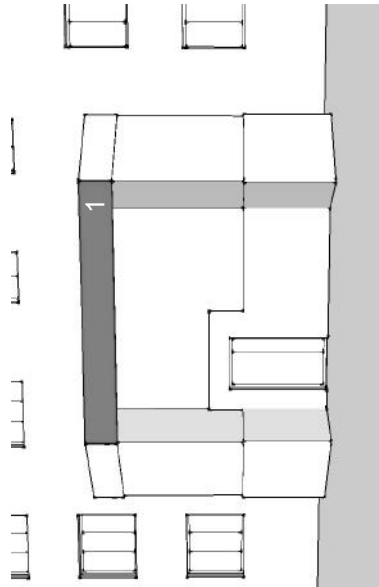

Адрес
Тип
Вид

ул. Титова, 22
МЖД

1. Информационная конструкция
2. Информационная конструкция
3. Рекламная конструкция
4. Информационная конструкция

Площадь
рекламного поля

1. 0,7 x 2,5 м
2. 0,7 x 2,5 м
3. 7,5 x 0,7 м
4. 0,4 x 0,4 м

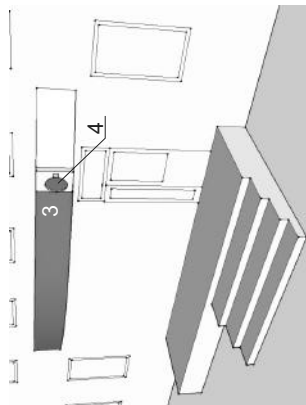
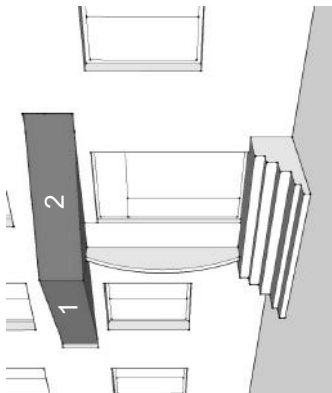
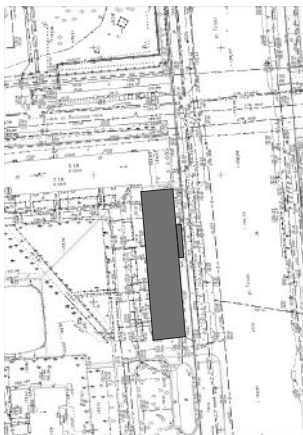

Адрес ул. Титова, 22а
Тип павильон
Вид 1. Рекламная конструкция
Площадь рекламного поля 1. 5,0 х 1,0 м

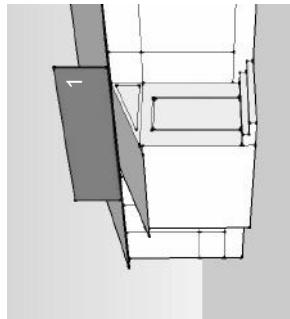
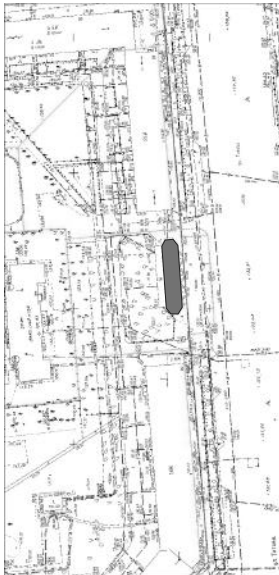

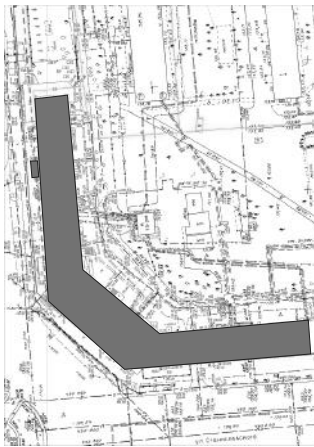

Адрес
Тип
Вид

ул. Титова, 23;
входная группа
1. Световой короб
2. Световой короб
3. Световой короб

Площадь
рекламного поля

1. 2,55 x 0,45 м
2. 1,87 x 1,65 м
3. 1,87 x 1,65 м

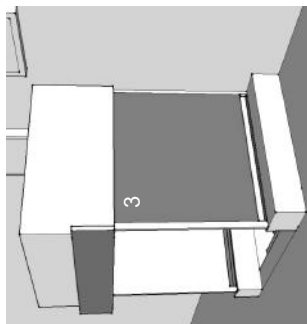
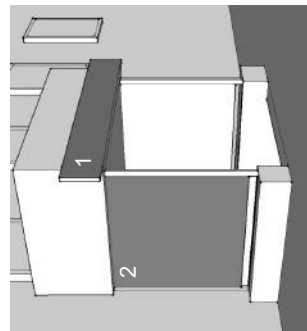

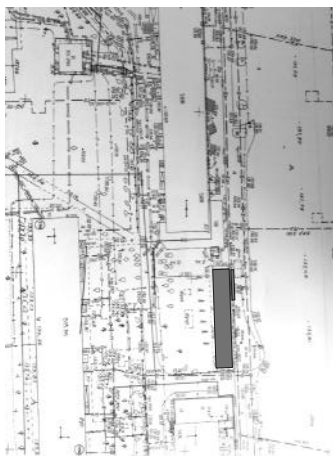

Адрес ул. Титова, 23
Тип павильон
Вид 1. Рекламная конструкция
2. Рекламная конструкция
Площадь 1. 5,6 х 1,0 м
рекламного поля 2. 1,0 х 1,0 м

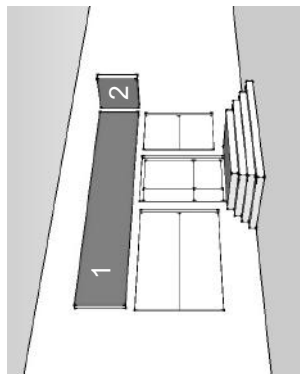

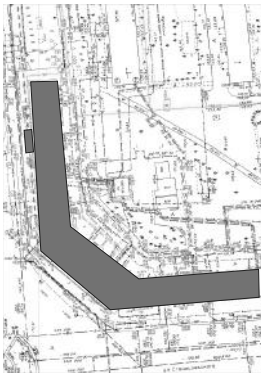

Адрес

ул. Титова, 23;

ул. Станиславского, 17
выносной фриз

Тип

1. Рекламная конструкция
2. Рекламная конструкция
3. Рекламная конструкция
4. Рекламная конструкция
5. Рекламная конструкция

Вид

Площадь
рекламного поля

1. 2,0 x 0,85 м
2. 2,0 x 0,85 м
3. 5,6 x 0,7 м
4. 1,18 x 0,78 м
5. 1,18 x 0,78 м

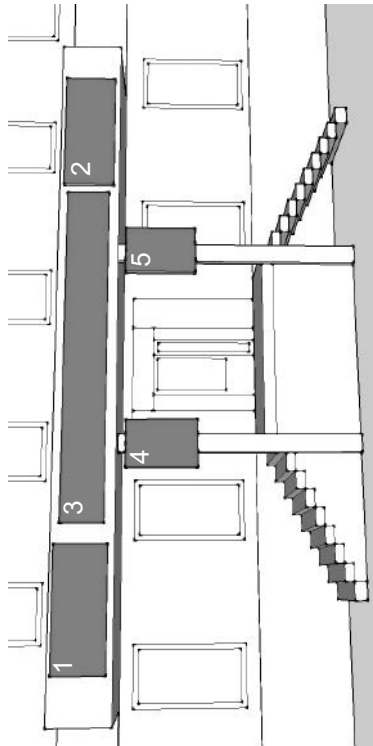

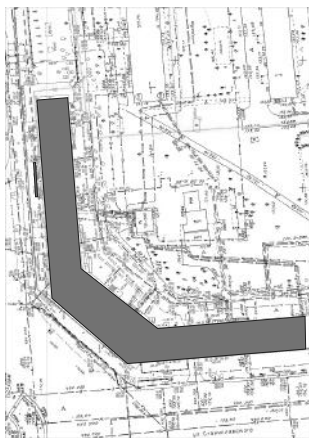

Адрес
Тип
Вид

ул. Станиславского, 17
здание

1. Рекламная конструкция
2. Рекламная конструкция
3. Рекламная конструкция
4. Рекламная конструкция

Площадь
рекламного поля

1. 2,2 x 0,85 м
2. 14,0 x 0,2 м
3. 2,2 x 0,2 м
4. 3,5 x 0,4 м

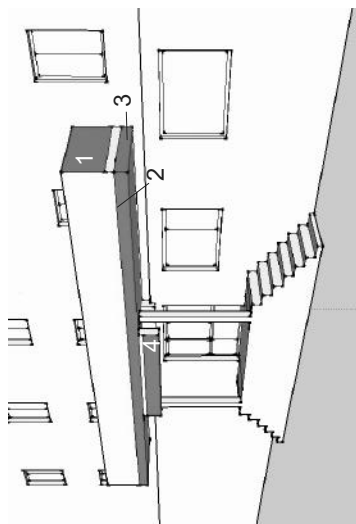



Адрес
Тип
Вид

ул. Титова, 23а
сооружение

1. Рекламная конструкция
2. Рекламная конструкция
3. Рекламная конструкция
4. Вывеска

Площадь
рекламного поля

1. 2,7 x 0,41 м
2. 5,6 x 1,0 м
3. 1,0 x 1,0 м
4. 1,0 x 6,0 м

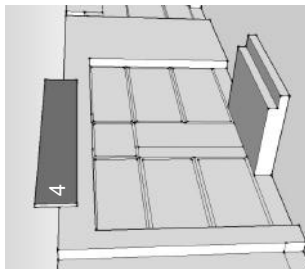
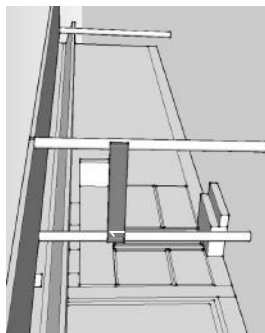
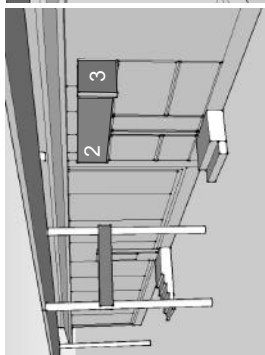

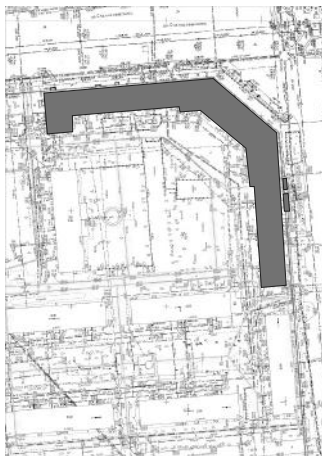

Адрес
Тип
Вид

ул. Титова, 30
входная группа

1. Рекламная конструкция
2. Рекламная конструкция
3. Рекламная конструкция
4. Рекламная конструкция

Площадь
рекламного поля

1. 0,8 x 1,2 м
2. 1,27 x 0,69 м
3. 2,39 x 0,69 м
4. 1,27 x 0,69 м

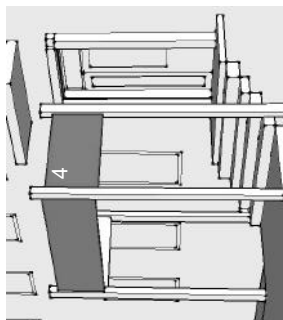
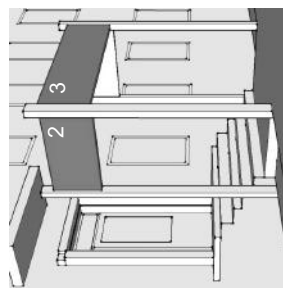
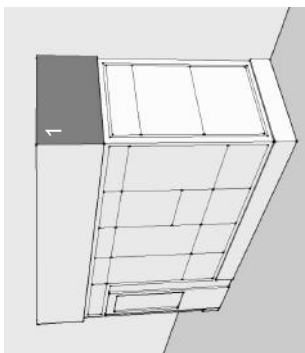



Адрес ул. Титова, 32
Тип входная группа
Вид 1. Рекламная конструкция
2. Рекламная конструкция
3. Рекламная конструкция

Площадь рекламного поля
1. 5,0 x 1,2 м
2. 8,85 x 1,2 м
3. 5,0 x 1,2 м

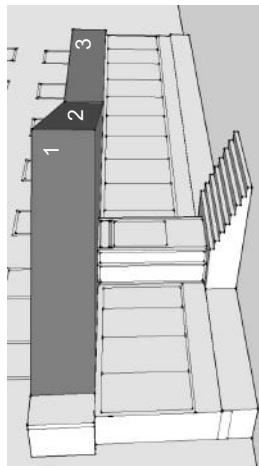

ул. Тихвинская, 1а стр.
здание
1. Рекламная конструкция
1. 12,5 x 6,0 м

Адрес
Тип
Вид
Площадь
рекламного поля

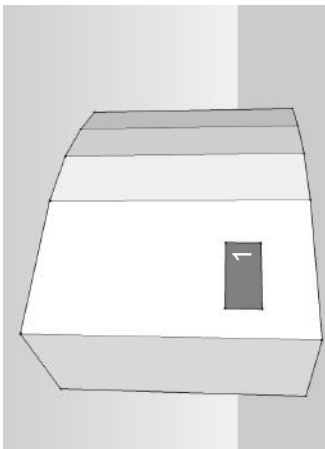

ул. Толстого, 149
здание
1. Рекламная конструкция
1. 5,7 x 0,6 м

Адрес
Тип
Вид
Площадь
рекламного поля

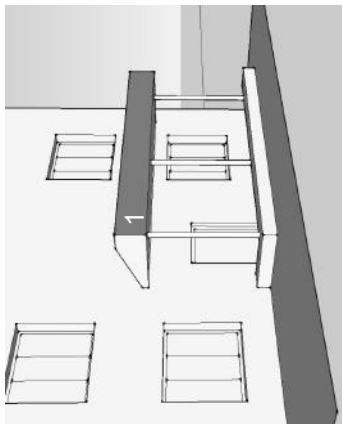

ул. Тополевая, 5 стр.
строение
Тип
Вид
Площадь
рекламного поля

1. Рекламная конструкция
1. 6,0 x 6,0 м

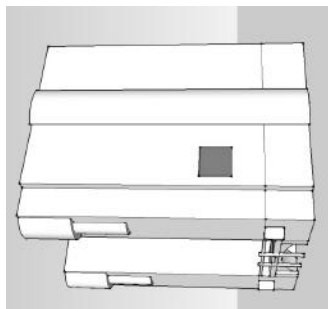
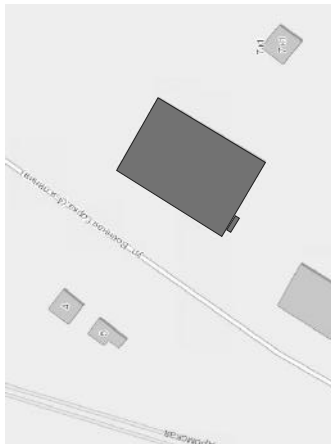

Адрес ул. Трикогачная, 29а
Тип здание
Вид 1. Вывеска
Площадь 1. 7,0 х 1,0 м
рекламного поля

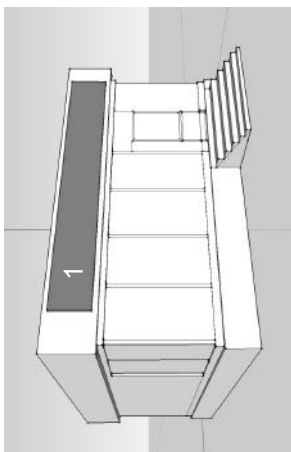
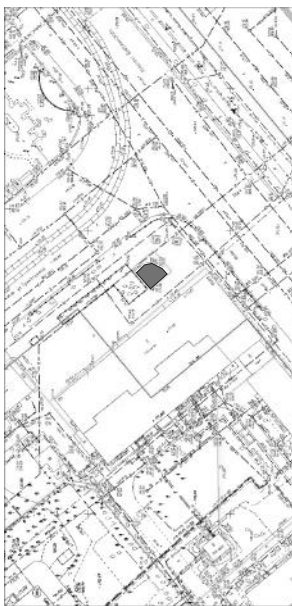

Адрес ул. Трикоотажная, 52/1
Тип здание
Вид 1. Рекламная конструкция
2. Рекламная конструкция
Площадь 1. 11,8 x 11,0 м
рекламного поля 2. 18,0 x 11,7 м

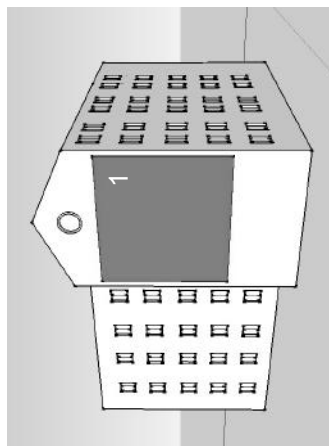
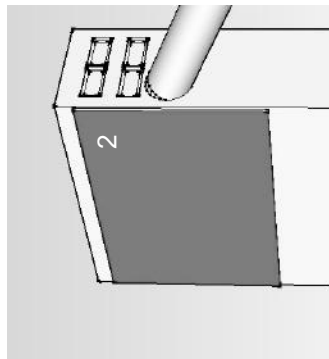

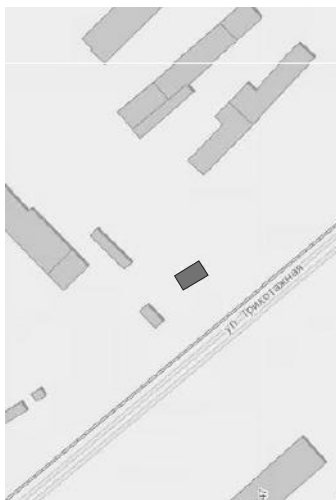

Адрес
Тип
Вид

ул. Троицкая, 52/1, к. 5
сооружение

1. Рекламная конструкция
2. Рекламная конструкция
3. Рекламная конструкция
4. Рекламная конструкция

Площадь
рекламного поля

1. 18,0 x 0,7 м
2. 6,5 x 0,7 м
3. 6,5 x 0,7 м
4. 18,0 x 0,5 м

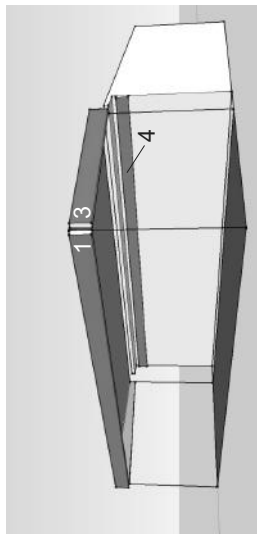
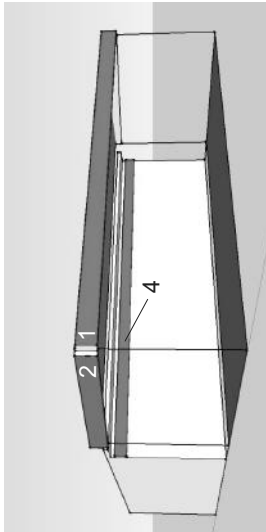

Адрес ул. Трикотажная, 60/3, к. 1
Тип павильон
Вид 1. Рекламная конструкция
Площадь 1. 2,5 х 0,4 м
рекламного поля

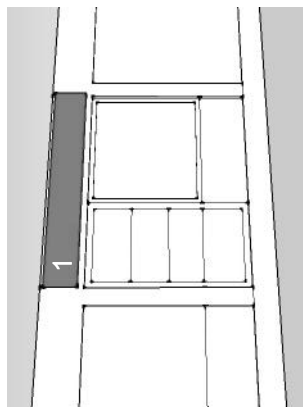
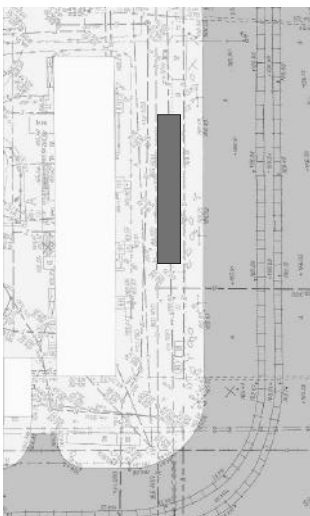

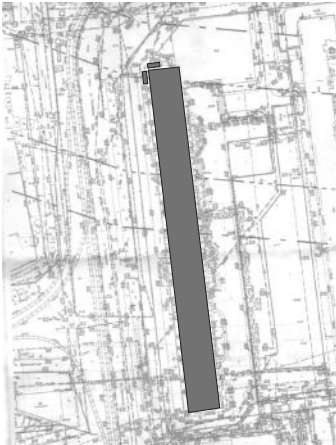

Адрес
Тип
Вид

ул. Троллейная, 1
здание

1. Рекламная конструкция
2. Рекламная конструкция
3. Рекламная конструкция
4. Рекламная конструкция
5. Рекламная конструкция

Площадь
рекламного поля

1. 1,0 x 1,0 м
2. 14,4 x 0,6 м
3. 1,0 x 1,0 м
4. 1,0 x 1,0 м
5. 18,6 x 0,6 м

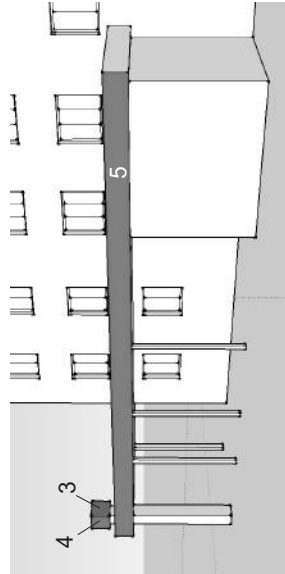
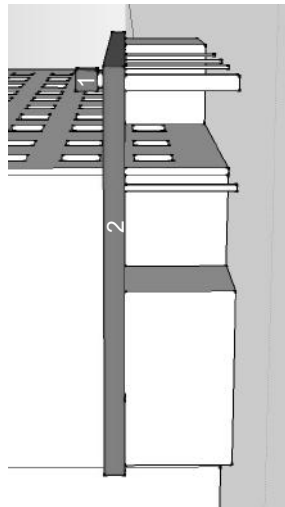

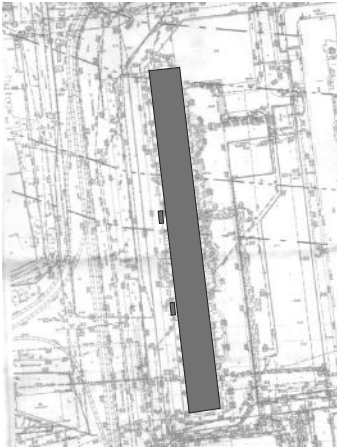

Адрес
Тип
Вид

ул. Троллейная, 1
здание

1. Рекламная конструкция
2. Рекламная конструкция
3. Рекламная конструкция
4. Рекламная конструкция
5. Рекламная конструкция

Площадь
рекламного поля

1. 2,9 x 4,0 м
2. 2,9 x 4,0 м
3. 0,7 x 0,8 м
4. 0,6 x 3,8 м
5. 1,04 x 3,815 м

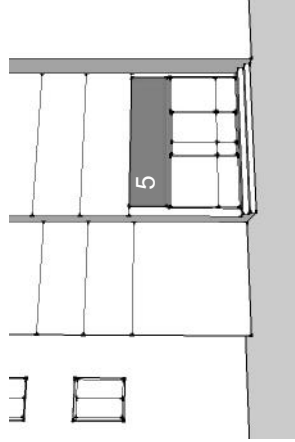
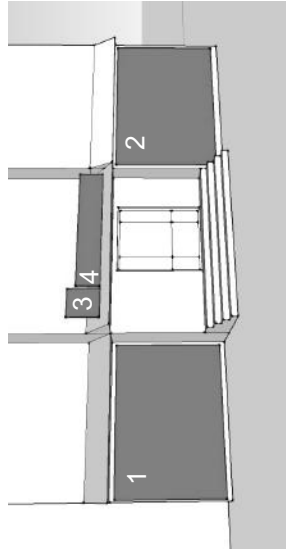



Адрес
Тип
Вид

ул. Троллейная, 146
здание

1. Рекламная конструкция
2. Рекламная конструкция
3. Рекламная конструкция
4. Рекламная конструкция

Площадь
рекламного поля

1. 3,0 x 0,25 м
2. 3,0 x 0,25 м
3. 1,0 x 2,0 м
4. 1,5 x 1,5 м

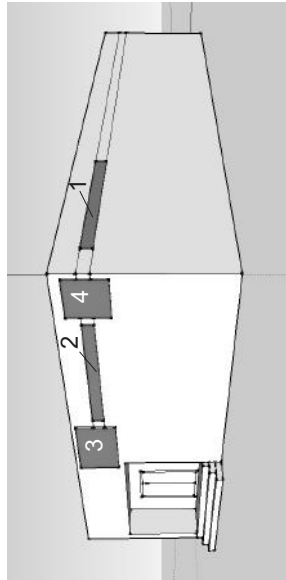



Адрес ул. Троллейная, 152/3
Тип павильон
Вид 1. Баннер
2. Баннер
3. Баннер

Площадь рекламного поля
1. 1,5 x 0,85 м
2. 3 x 0,85 м
3. 3 x 0,85 м

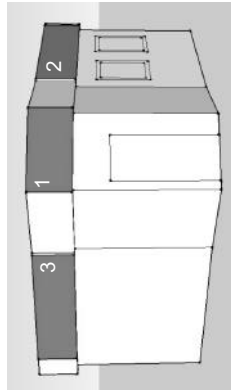

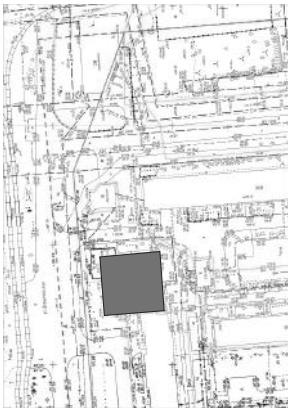

Адрес
Тип
Вид

ул. Троллейная, 18
здание
1. Рекламная конструкция
2. Рекламная конструкция
3. Рекламная конструкция

Площадь
рекламного поля

1. 1,2 x 5,67 м
2. 1,1 x 4,98 м
3. 0,7 x 0,7 м

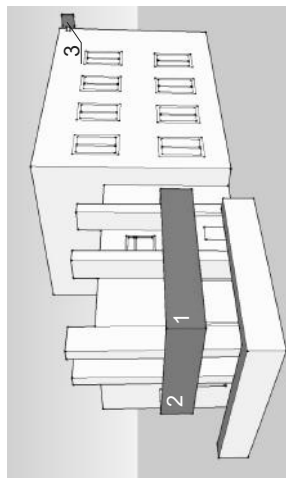

Адрес
Тип
Вид

ул. Троллейная, 19/1

павильон
1. Рекламная конструкция

2. Баннер

3. Баннер

4. Баннер

5. Баннер

1. 3,0 x 0,5 м

2. 8,0 x 1,2 м

3. 2,4 x 1,2 м

4. 7,0 x 1,2 м

5. 2,4 x 1,2 м

Площадь
рекламного поля

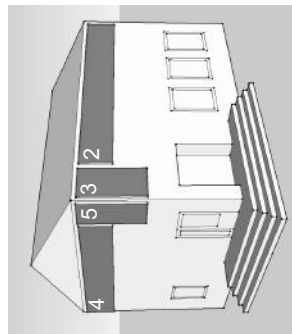
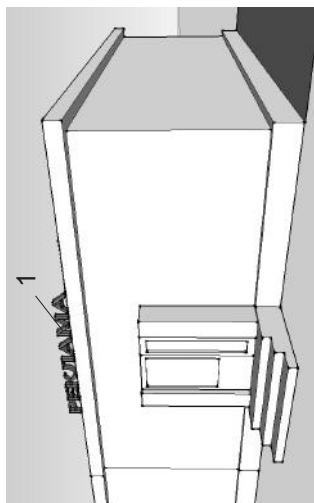



Адрес ул. Троллейная, 19/1

Тип павильон

Вид

1. Баннер
2. Баннер
3. Рекламная конструкция

- Площадь
рекламного поля
1. 2,4 x 2,3 м
 2. 2,4 x 2,3 м
 3. 5,01 x 1,4 м

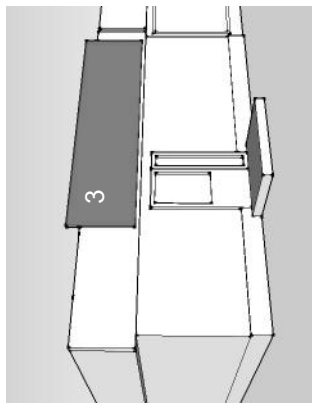
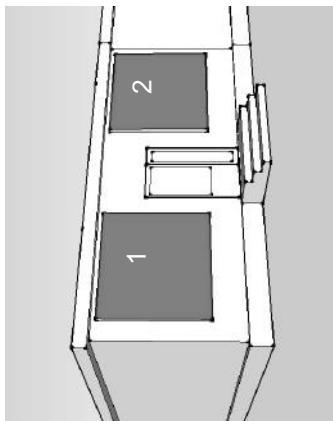



Адрес ул. Троплейная, 19/1
Тип павильон
Вид 1. Рекламная конструкция
Площадь 2. Рекламная конструкция
рекламного поля 1. 15,5 х 1,2 м
2. 10 х 0,5 м

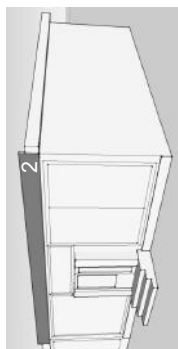

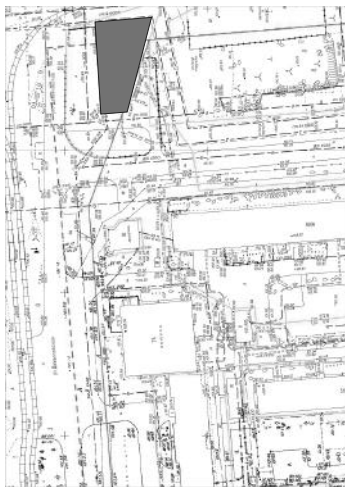

Адрес ул. Троллейная, 20
Тип сооружение
Вид 1. Рекламная конструкция
2. Рекламная конструкция
3. Рекламная конструкция
4. Рекламная конструкция
5. Рекламная конструкция

Площадь рекламного поля 1. 3,0 х 0,6 м
2. 2,4 х 0,7 м
3. 6,5 х 0,6 м
4. 5 х 0,6 м
5. 5 х 0,5 м

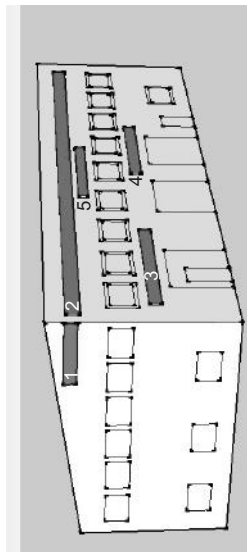

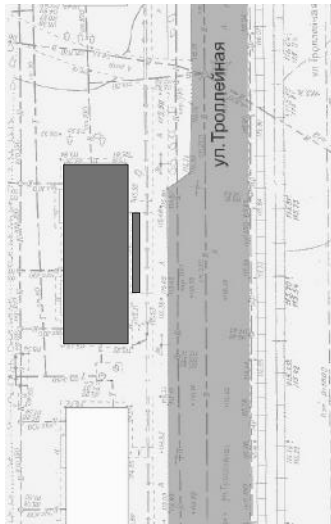

Адрес ул. Троллейная, 23

Тип павильон

- Вид
1. Рекламная конструкция
 2. Рекламная конструкция
 3. Рекламная конструкция

Площадь

рекламного поля

1. 1,4 x 1,2 м
2. 2,3 x 0,3 м
3. 10,0 x 1,15 м

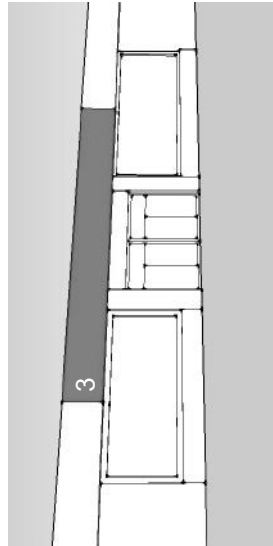
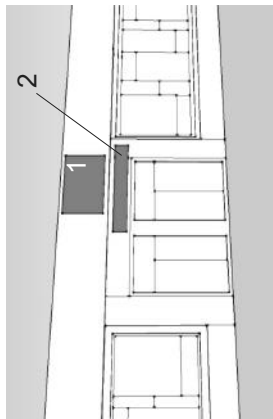

Адрес
Тип
Вид

ул. Троллейная, 38а
павильон

1. Баннер
2. Рекламная конструкция

Площадь
рекламного поля

1. 7,0 x 1,0 м
2. 1,5 x 1,0 м

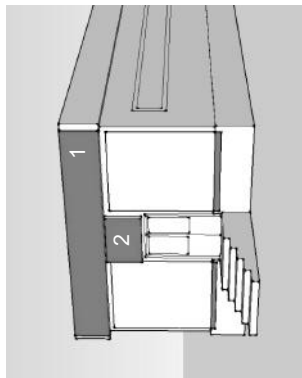
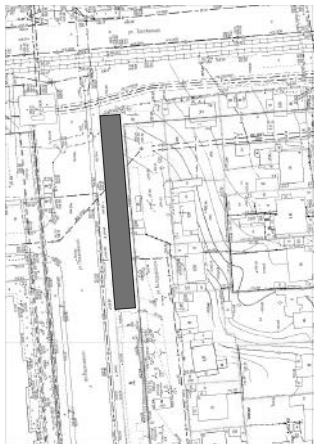

ул. Тульская, 90/2
здание
1. Рекламная конструкция
1. 5,0 x 0,4 м

Адрес
Тип
Вид
Площадь
рекламного поля

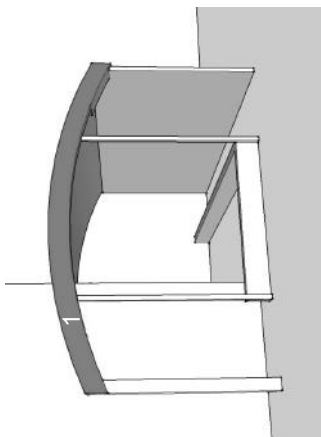



Адрес

ул. Толстينا, 14

Тип

входная группа

Вид

1. Рекламная конструкция

Площадь

1. 2,1 x 0,5 м

рекламного поля

2. 2,1 x 0,5 м

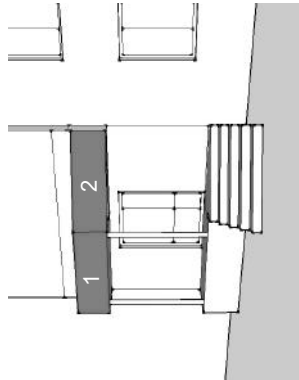

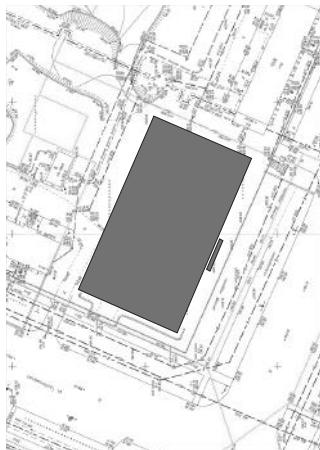

Адрес

Тип

Вид

Площадь
рекламного поля

ул. Тюленина, 17/1

выносной фриз

1. Рекламная конструкция

2. Рекламная конструкция

3. Рекламная конструкция

1. 4,9 x 0,92 м

2. 6,0 x 0,7 м

3. 5,5 x 0,3 м

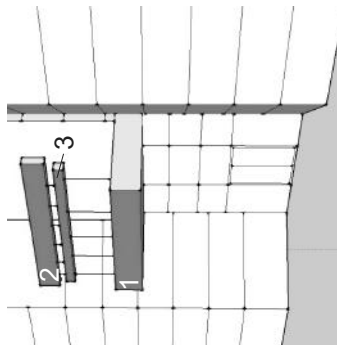

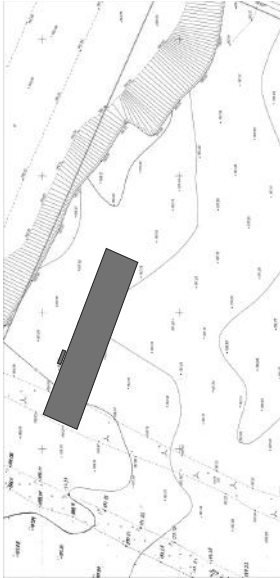

Адрес ул. Тюленина, 24
Тип здание
Вид 1. Световой короб
Глощадь 1. 1,62 х 0,59 м
рекламного поля

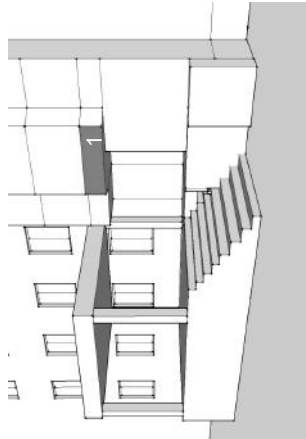

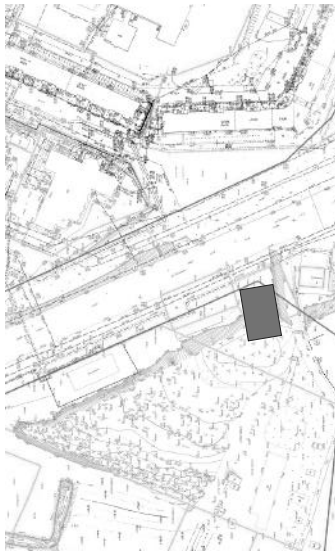

Адрес
Тип
Вид

ул. Тюленина, 4 стр.
здание

1. Рекламная конструкция
2. Рекламная конструкция

1. 3,2 x 0,5 м
2. 4,5 x 0,5 м

Площадь
рекламного поля

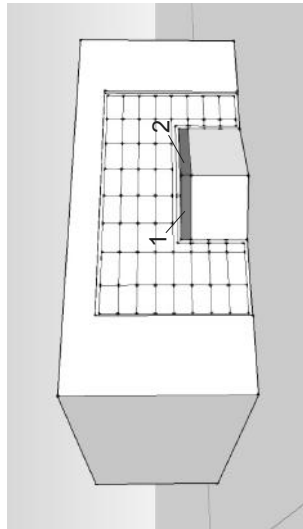

ул. Тюменская, 8
участок улично-дорожной сети
1. Рекламная конструкция
1. 5,0 x 1,0 м

Адрес
Тип
Вид
Площадь
рекламного поля

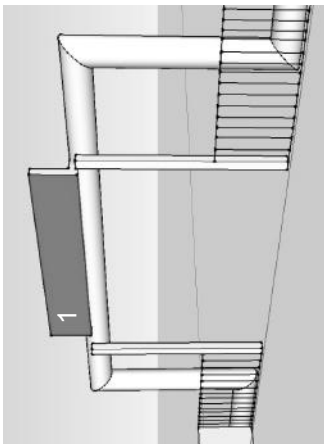

ул. Тюменская, 91
павильон
1. Баннер
1. 15,0 x 3,0 м

Адрес
Тип
Вид
Площадь
рекламного поля

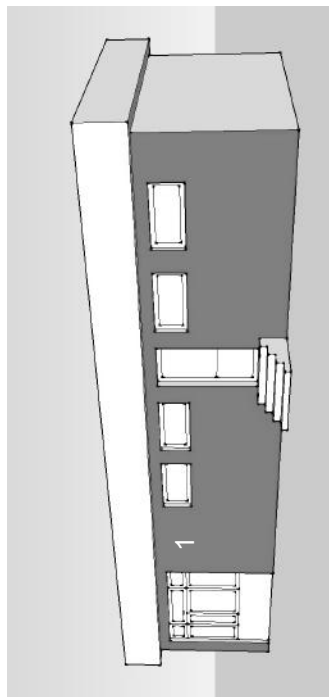

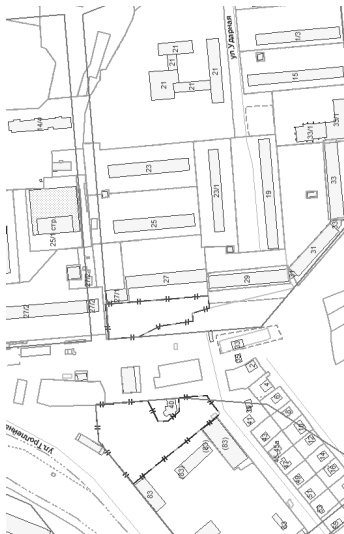

Адрес
Тип
Вид

ул. Ударная, 29/1

сооружение

1. Рекламная конструкция

2. Баннер

3. Баннер

1. 7,0 x 1,0 м

2. 5,8 x 2,4 м

3. 14,6 x 3,1 м

Площадь
рекламного поля

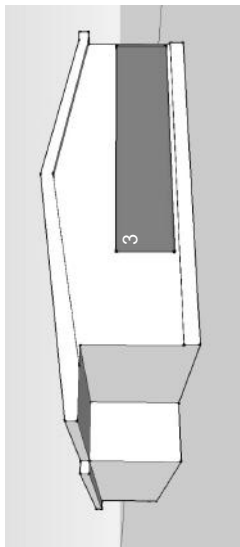
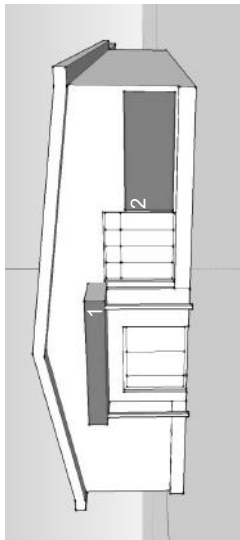

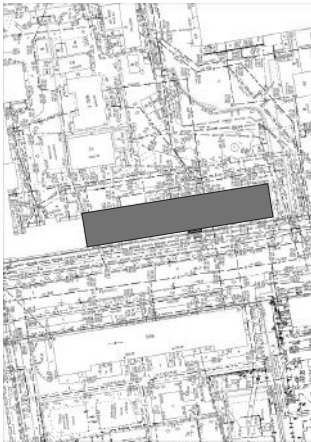

Адрес ул. Урицкого, 32
Тип здание
Вид 1. Рекламная конструкция
Площадь 1. 2,6 х 0,6 м
рекламного поля

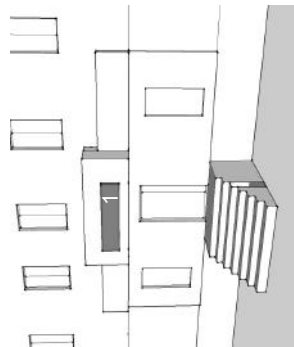

Адрес

Тип

Вид

Площадь
рекламного поля

ул. Урицкого, 34
входная группа
1. Рекламная конструкция
1. 4,65 x 1,55 м

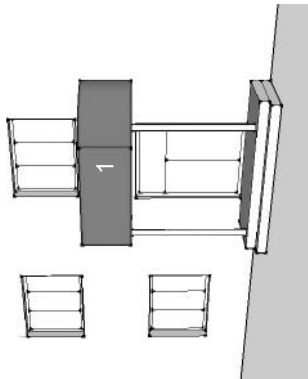

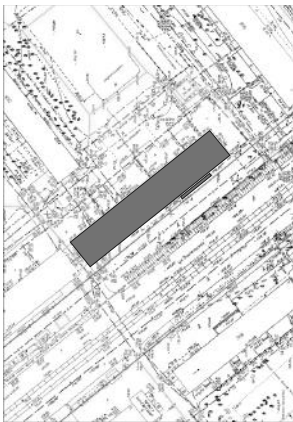

Адрес ул. Учительская, 18
Тип выносной фриз
Вид 1. Световой короб
2. Рекламная конструкция
Площадь 1. 0,7 х 0,7 м
рекламного поля 2. 4,0 х 0,8 м

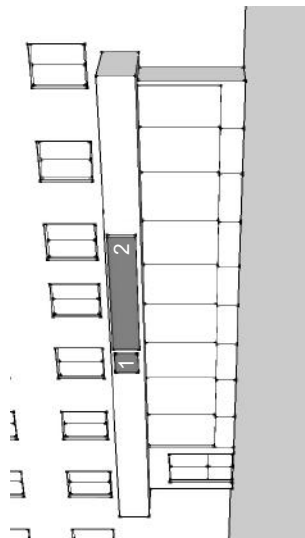

Адрес
Тип
Вид
Площадь
рекламного поля

ул. Учительская, 17
входная группа
1. Рекламная конструкция
2. Рекламная конструкция
1. 1,065 x 0,833 м
2. 3,8 x 0,833 м

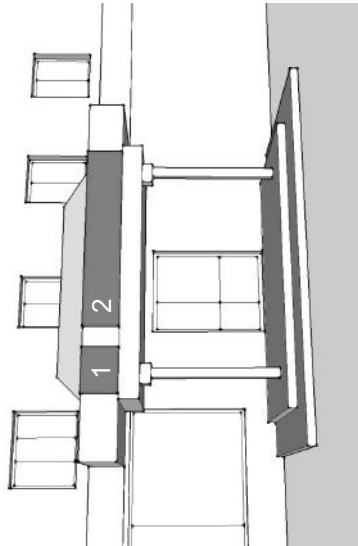
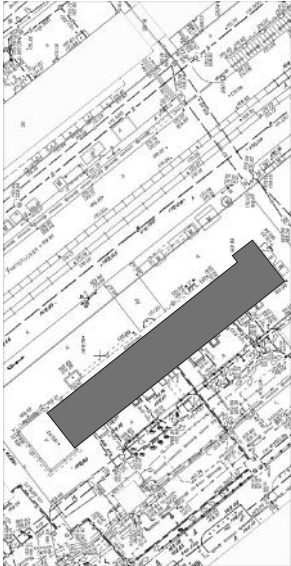

Адрес
Тип
Вид

ул. Учительская, 35
павильон
1. Рекламная конструкция
2. Рекламная конструкция
1. 2,3 x 0,3 м
2. 3,0 x 1,8 м

Площадь
рекламного поля

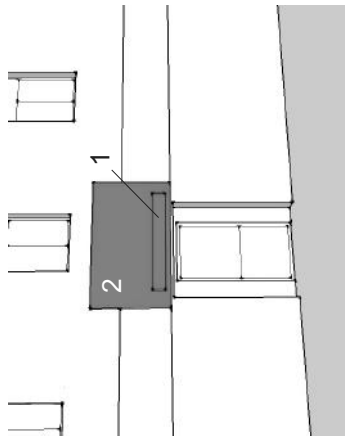
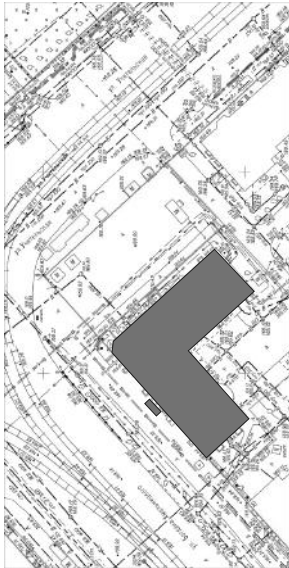



Адрес ул. Фабричная, 16
Тип здание
Вид 1. Рекламная конструкция
Площадь 1. 3,5 х 1,0 м
рекламного поля

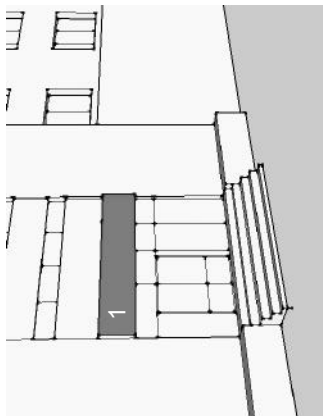

ул. Фабричная, 39
здание
1. Рекламная конструкция
1. 1,7 x 0,7 м

Адрес
Тип
Вид
Площадь
рекламного поля

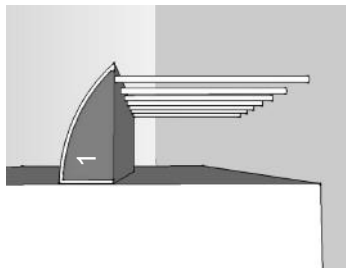
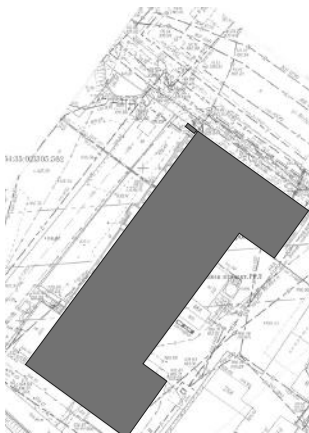

Адрес ул. Фабричная, 4
Тип сооружение
Вид 1. Рекламная конструкция
2. Рекламная конструкция
Площадь 1. 4,5 х 2,0 м
рекламного поля 2. 2,25 х 1,2 м

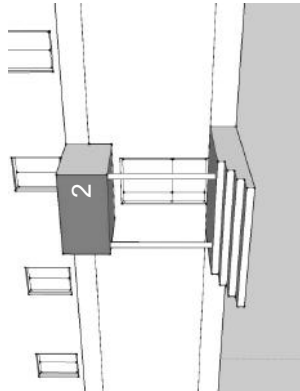
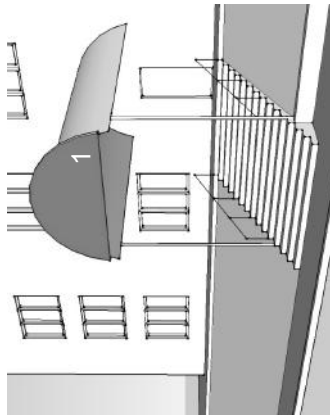

Адрес
Тип
Вид



Площадь
рекламного поля

ул. Фабричная, 55/4
павильон

1. Рекламная конструкция
2. Рекламная конструкция
3. Рекламная конструкция
4. Рекламная конструкция

1. 4,8 x 0,4 м
2. 4,8 x 0,15 м
3. 3,8 x 2,8 м
4. 7,5 x 1,2 м; 1,3 x 1,57 м; 0,48 x 4,98 м

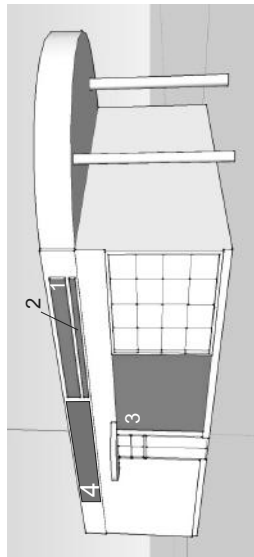

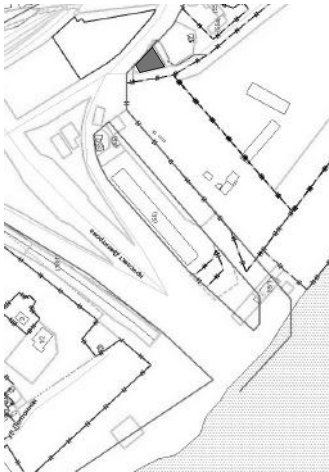

Адрес ул. Фабричная, 55/1
Тип здание
Вид 1. Рекламная конструкция
2. Рекламная конструкция
Площадь 1. 1,7 х 7,68 м
рекламного поля 2. 0,68 х 13,7 м

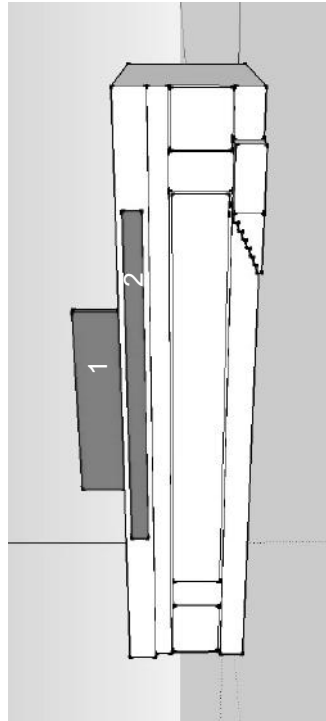



Адрес
Тип
Вид

ул. Фабричная, 55/4
павильон

1. Рекламная конструкция
2. Рекламная конструкция
3. Рекламная конструкция
4. Рекламная конструкция

Площадь
рекламного поля

1. 4,8 x 0,4 м
2. 4,8 x 0,15 м
3. 3,8 x 2,8 м
4. 7,5 x 1,2 м

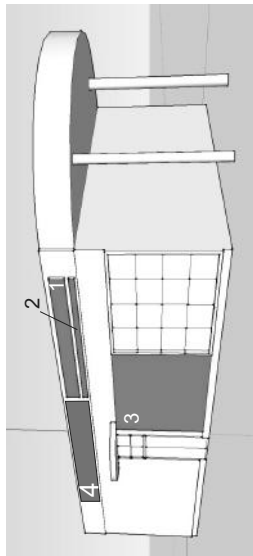

Адрес
Тип
Вид

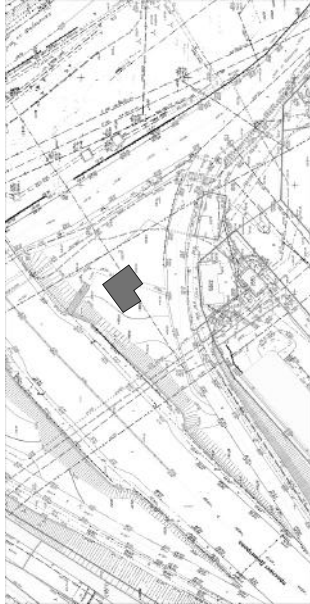

ул. Фабричная, 55/5
здание

1. Рекламная конструкция
2. Рекламная конструкция
3. Рекламная конструкция
4. Рекламная конструкция
5. Рекламная конструкция
6. Рекламная конструкция
7. Рекламная конструкция
8. Рекламная конструкция

Площадь
рекламного поля

1. 10,0 x 0,8 м
2. 10,5 x 0,9 м
3. 6,0 x 0,8 м
4. 5,0 x 0,8 м
5. 7,5 x 0,8 м
6. 7,0 x 0,9 м
7. 2,5 x 0,8 м
8. 9,0 x 0,3 м

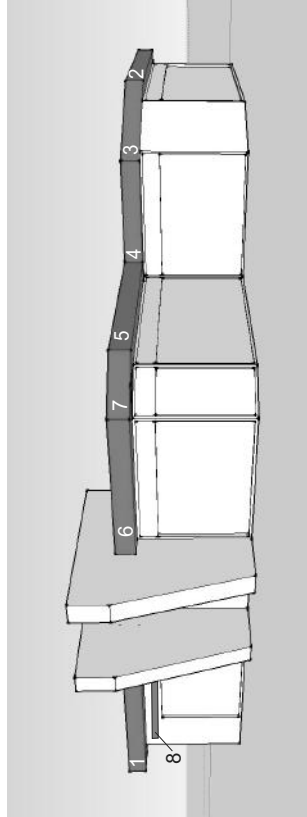

Адрес
Тип
Вид



ул. Фабричная, 55/5
здание

1. Рекламная конструкция
2. Рекламная конструкция
3. Рекламная конструкция
4. Рекламная конструкция

Площадь
рекламного поля

1. 16,5 x 0,9 м
2. 10,0 x 0,8 м
3. 25,0 x 0,8 м
4. 9,0 x 0,3 м

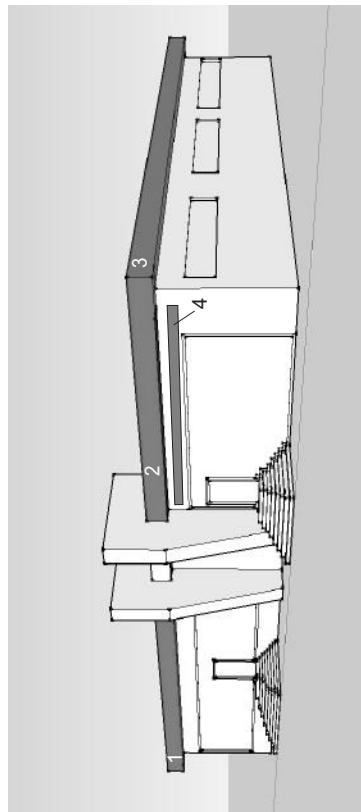

Адрес

ул. Фасадная, 20

Тип

входная группа

Вид

1. Рекламная конструкция

Площадь

1. 1,5 x 1,5 м

рекламного поля

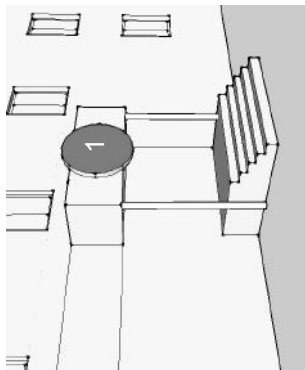
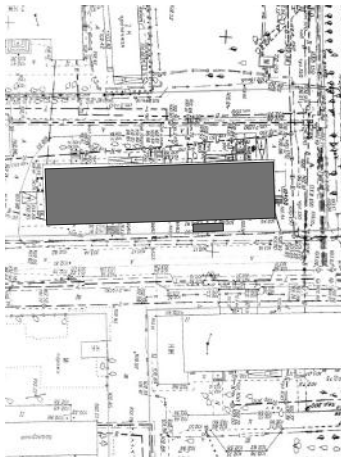

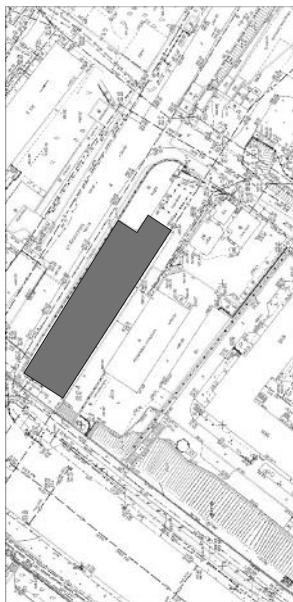

Адрес ул. Федосеева, 24, к. 1
Тип павильон
Вид 1. Рекламная конструкция
2. Рекламная конструкция

Площадь рекламного поля 1. 8,1 x 0,73 м
2. 0,76 x 0,5 м

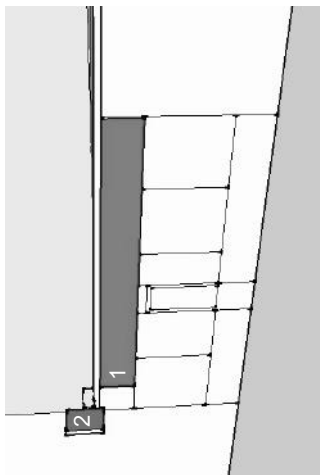

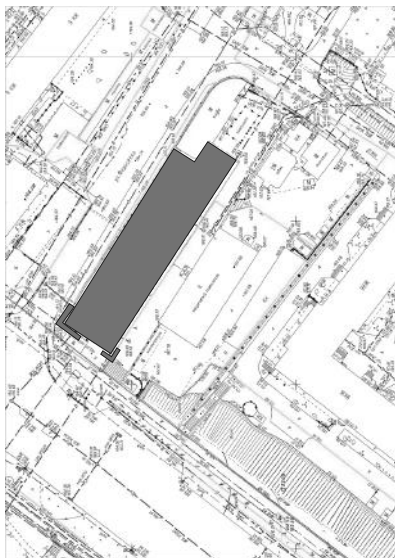

Адрес ул. Федосеева, 24, к. 1
Тип сооружение
Вид 1. Баннер
Площадь 2. Баннер
рекламного поля 1. 7,0 x 1,2 м
2. 7,0 x 1,2 м

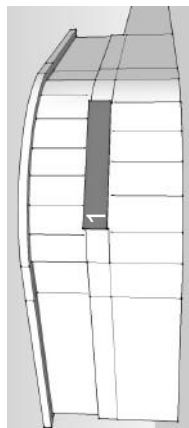
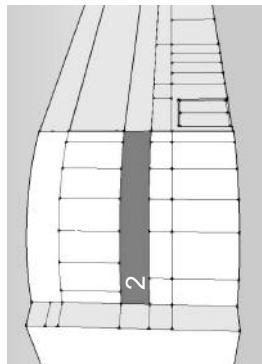



Адрес

ул. Физкультурная, 3

Тип

входная группа

Вид

1. Рекламная конструкция

Площадь

1. 2,4 x 0,65 м

рекламного поля

2. 2,5 x 0,65 м

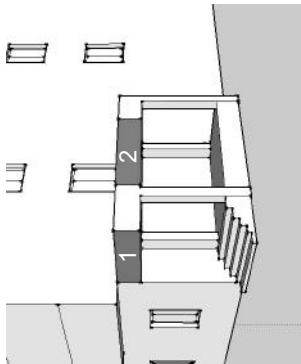

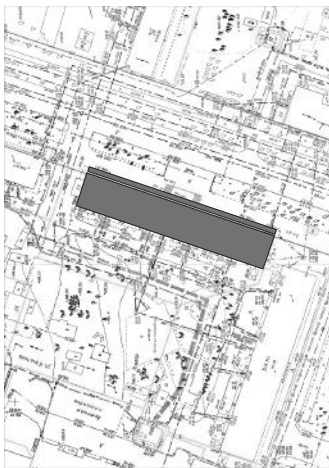

Адрес
Тип
Вид

ул. Физкультурная, 5
выносной фриз
1. Рекламная конструкция
2. Рекламная конструкция
3. Рекламная конструкция
4. Рекламная конструкция
1. 2,0 x 0,8 м
2. 38,0 x 0,5 м
3. 2,95 x 1,25 м
4. 12,7 x 0,5 м

Площадь
рекламного поля

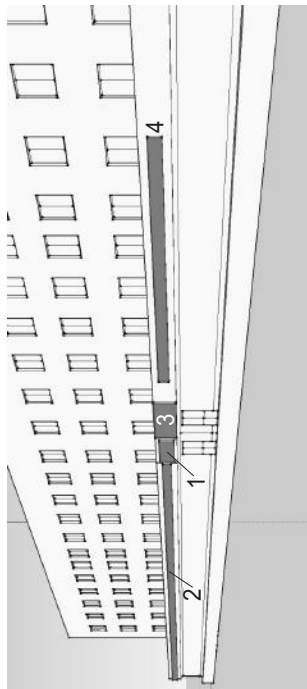

Адрес ул. Филатова, 11
Тип входная группа
Вид 1. Рекламная конструкция
Площадь рекламного поля 1. 3,5 х 1,0 м

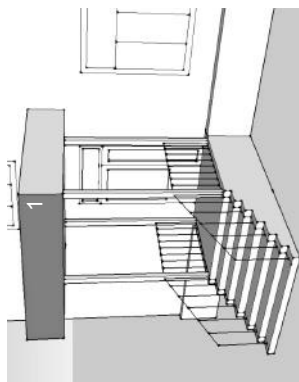
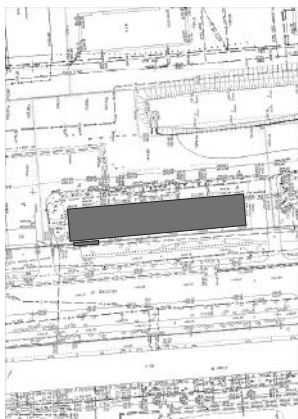



Адрес
Тип
Вид
Площадь
рекламного поля

ул. Фрунзе, 12
здание
1. Рекламная конструкция
1. 3,93 x 0,57 м

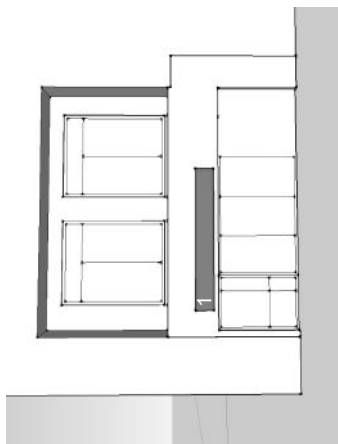



ул. Фрунзе, 19
выносной фриз
1. Рекламная конструкция
2. Рекламная конструкция
3. Рекламная конструкция
1. 2,4 x 1,5 м
2. 0,65 x 0,65 м
3. 2,3 x 0,6 м

Адрес
Тип
Вид

Площадь
рекламного поля

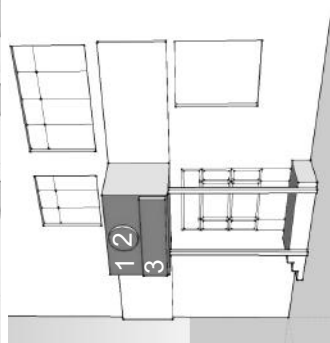

ул. Фрунзе, 19, к. 2
здание
1. Рекламная конструкция
1. 8,0 x 2,0 м

Адрес
Тип
Вид
Площадь
рекламного поля

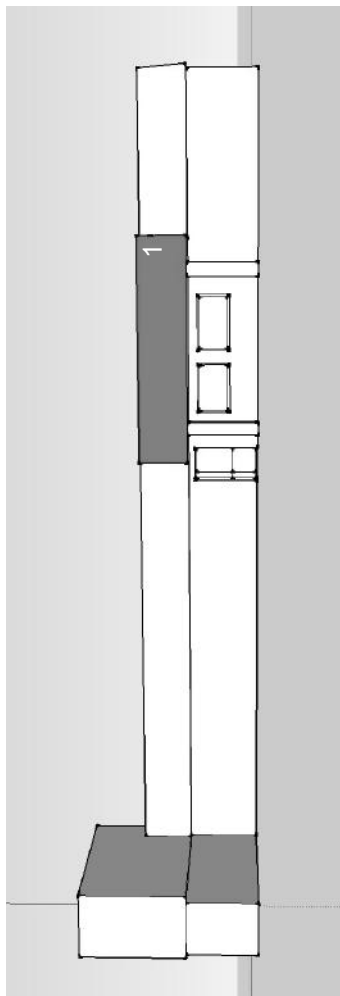

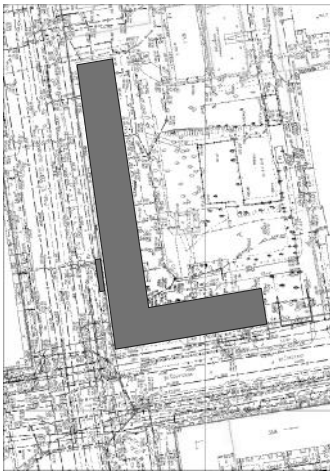

Адрес

Тип

Вид

Площадь

рекламного поля

- ул. Фрунзе, 2
входная группа
1. Рекламная конструкция
 2. Рекламная конструкция
1. 3,0 х 0,78 м
 2. 3,0 х 0,78 м

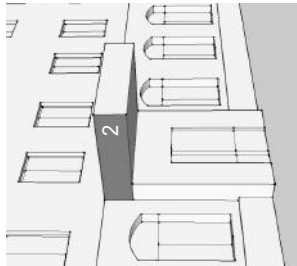
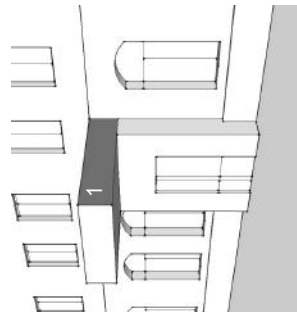

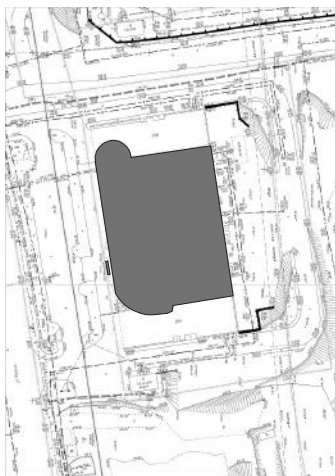

Адрес ул. Фрунае, 236
Тип выносной фриз
Вид 1. Рекламная конструкция
Площадь 1. 4,4 х 3,8 м
рекламного поля

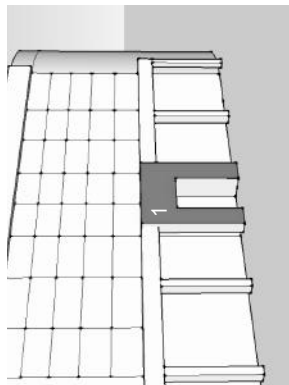



Адрес ул. Фрунзе, 238
Тип павильон
Вид 1. Рекламная конструкция
Площадь 1. 4,5 х 0,5 м
рекламного поля

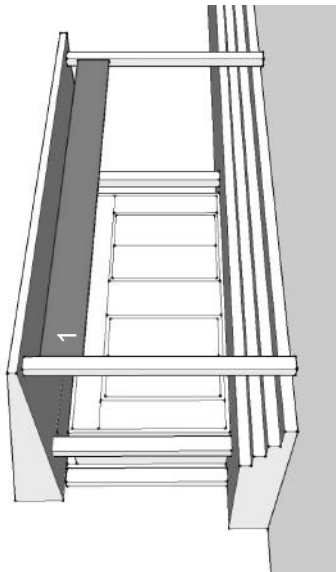

Адрес
Тип
Вид

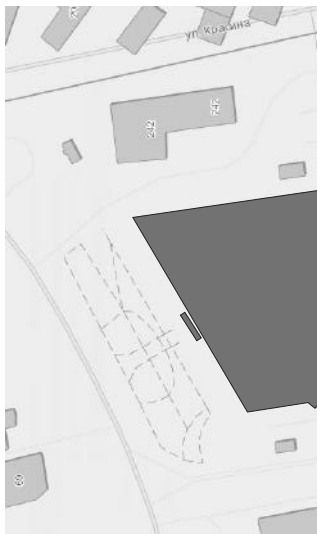

Площадь
рекламного поля

- ул. Фрунзе, 238
сооружение
1. Рекламная конструкция
 2. Рекламная конструкция
 3. Рекламная конструкция
 4. Рекламная конструкция
 5. Рекламная конструкция
1. 1,2 x 1,8 м
 2. 1,2 x 1,8 м
 3. 1,2 x 1,8 м
 4. 1,2 x 1,8 м
 5. 1,2 x 1,8 м

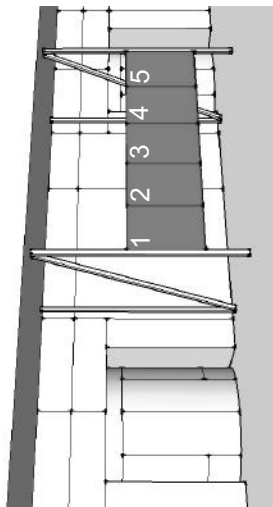

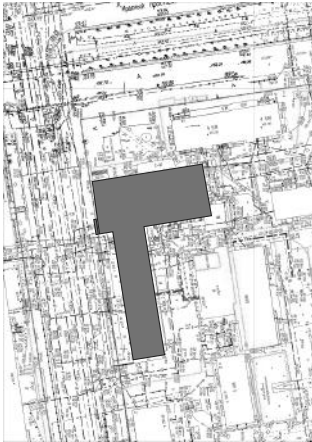

Адрес

Тип

Вид

Площадь

рекламного поля

- ул. Фрунзе, 4
выносной фриз
1. Рекламная конструкция
 2. Рекламная конструкция
1. 4,49 x 0,71 м
2. 1,0 x 0,56 м

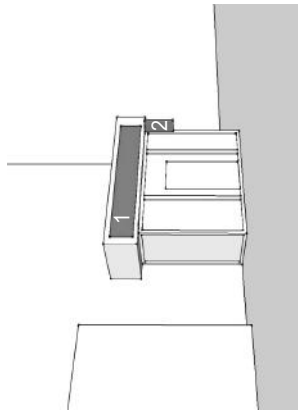



Адрес
Тип
Вид

ул. Фрунзе, 5
сооружение
1. Рекламная конструкция
2. Рекламная конструкция
3. Рекламная конструкция

Площадь
рекламного поля

1. 7,15 x 2,95 м
2. 4,0 x 1,5 м
3. 2,5 x 0,5 м

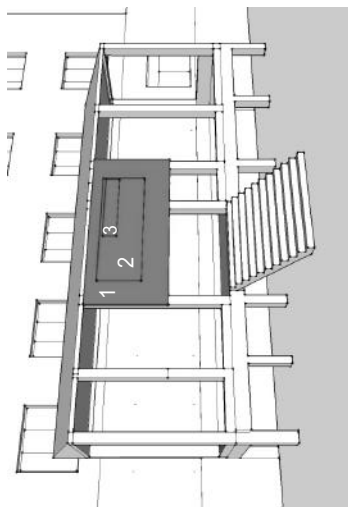



Адрес ул. Фрунзе, 576/1
Тип павильон
Вид 1. Рекламная конструкция
Площадь 1. 3,0 х 2,0 м
рекламного поля

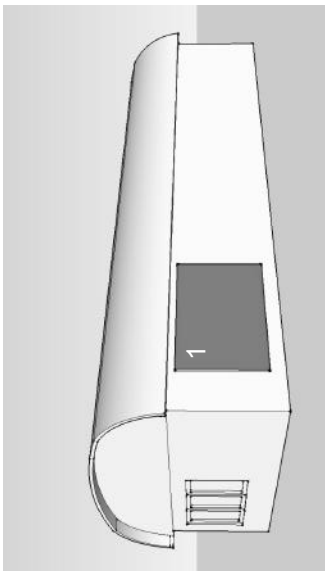

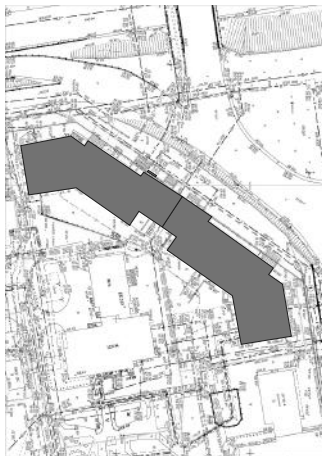

Адрес

Тип

Вид

Площадь
рекламного поля

ул. Фрунзе, 57/1
сооружение
1. Рекламная конструкция
1. 3,0 х 1,14 м

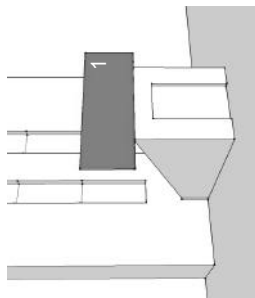

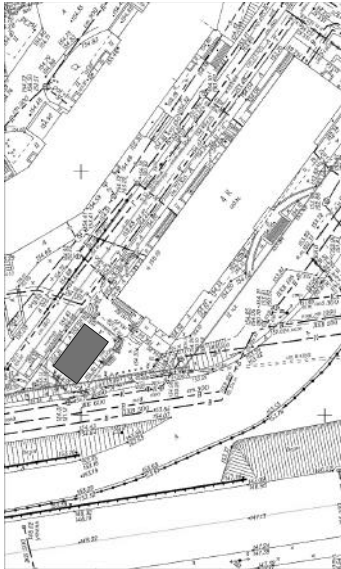

Адрес ул. Фрунзе, 57/2
Тип здание
Вид 1. Рекламная конструкция
Площадь 1. 3,17 х 10,23 м
рекламного поля

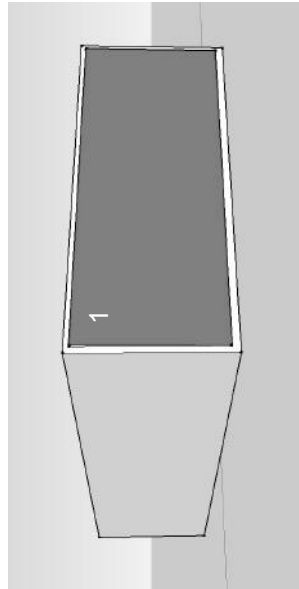

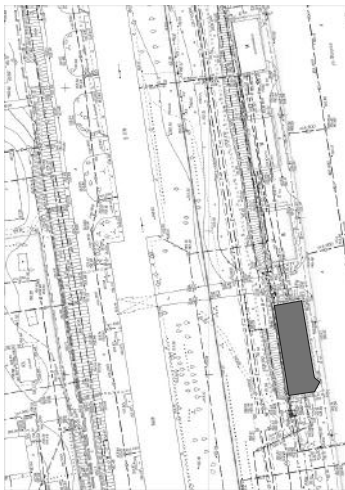

Адрес
Тип
Вид

ул. Фрунзе, 67/1
павильон

1. Рекламная конструкция
2. Рекламная конструкция
3. Рекламная конструкция

1. 6,06 x 0,4 м
2. 9,87 x 0,4 м
3. 10,65 x 0,4 м

Площадь
рекламного поля

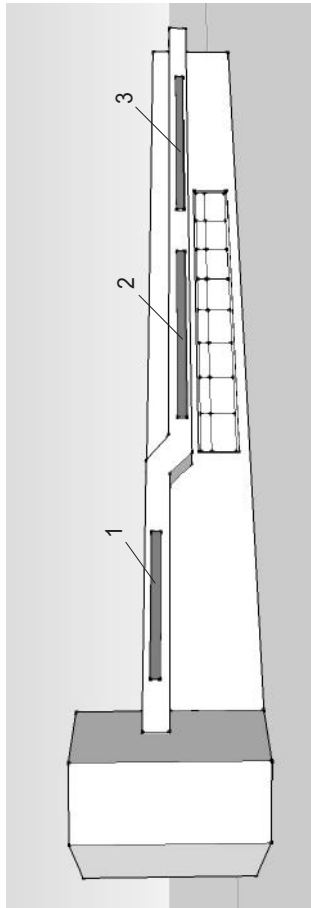

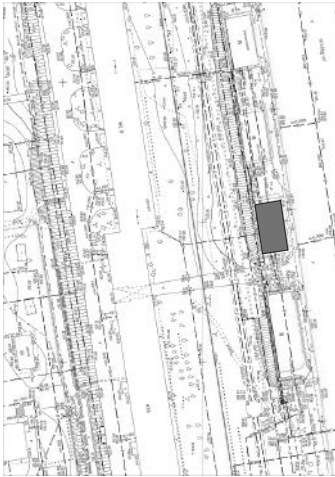

Адрес

Тип

Вид

ул. Фрунзе, 67/2

павильон

1. Рекламная конструкция

2. Рекламная конструкция

1. 5,4 x 1,2 м

2. 11,3 x 1,2 м

Площадь
рекламного поля

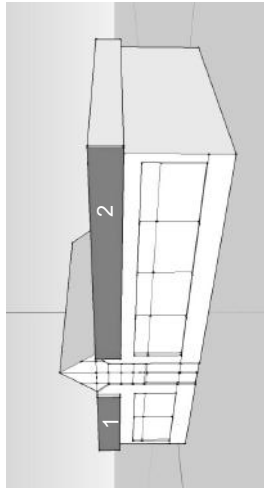

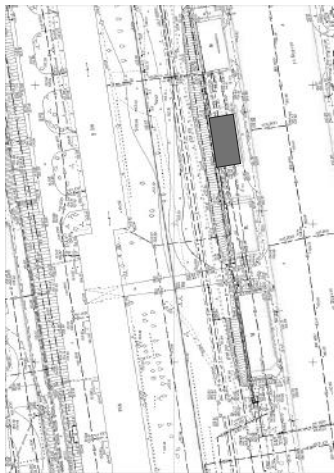

Адрес
Тип
Вид

ул. Фрунзе, 67/3
павильон

1. Информационная конструкция
2. Информационная конструкция
3. Информационная конструкция
4. Информационная конструкция
5. Информационная конструкция

Площадь
рекламного поля

1. 9,8 x 1,0 м
2. 18,02 x 0,26 м
3. 2,05 x 1,7 м
4. 10,1 x 0,84 м
5. 9,8 x 1,0 м

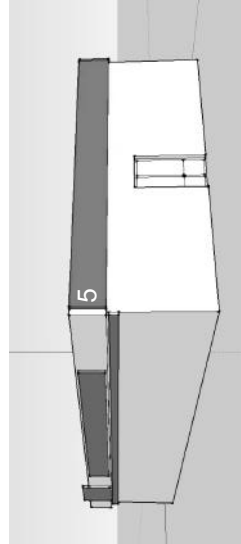
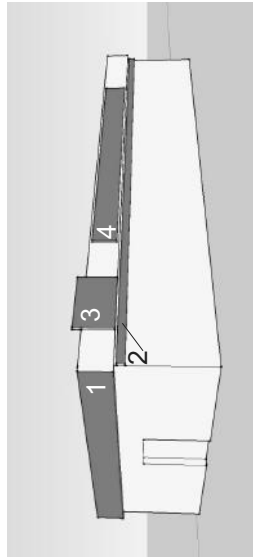

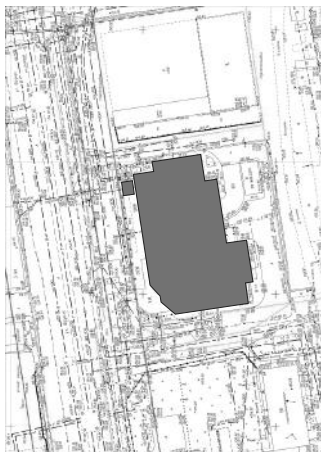

Адрес
Тип
Вид

ул. Фрунае, 86

сооружение

1. Рекламная конструкция
2. Рекламная конструкция
3. Рекламная конструкция
4. Рекламная конструкция

Площадь
рекламного поля

1. 3,98 x 3,0 м
2. 5,5 x 3,0 м
3. 3,0 x 3,0 м
4. 6,5 x 5,5 м

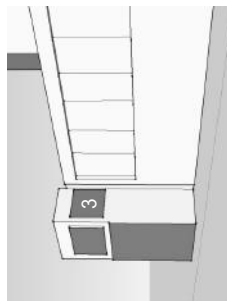
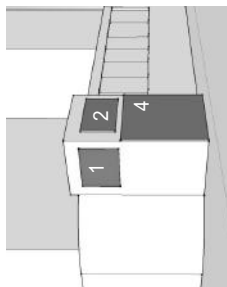

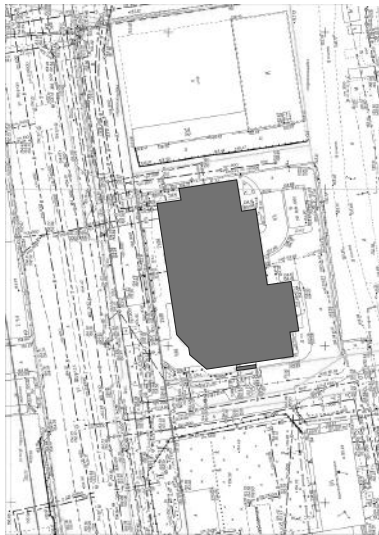

Адрес ул. Фрунзе, 86
Тип входная группа
Вид 1. Рекламная конструкция
2. Рекламная конструкция

Площадь рекламного поля 1. 5,5 х 0,98 м
2. 6,785 х 0,983 м

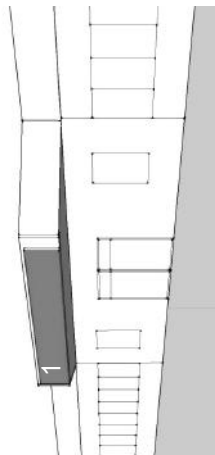
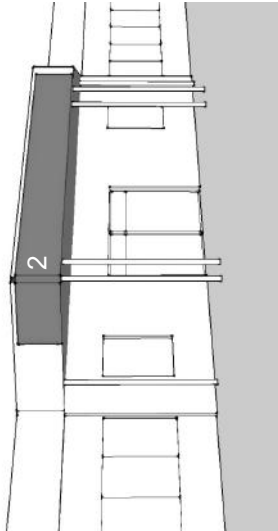



Адрес
Тип
Вид

ул. Хилокская, 19
павильон

- 1. Информационная конструкция
- 2. Рекламная конструкция
- 3. Рекламная конструкция

- 1. 1,0 x 5,0 м
- 2. 1,0 x 5,0 м
- 3. 1,0 x 6,78 м

Площадь
рекламного поля

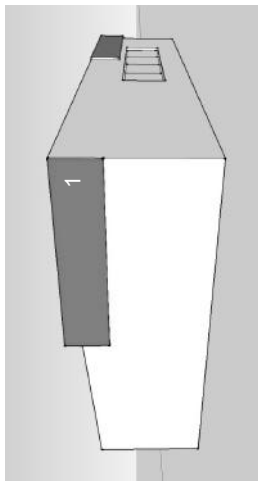
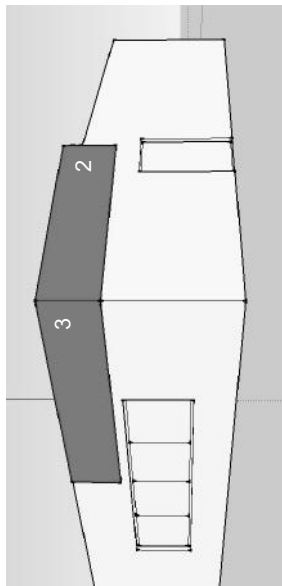

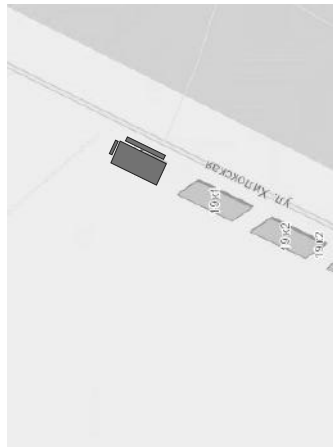

ул. Хилокская, 32/1

- павильон
- Тип
- Вид
- Площадь
рекламного поля
1. Рекламная конструкция
 2. Рекламная конструкция
 3. Рекламная конструкция
 4. Рекламная конструкция
1. 1,9 x 0,45 м
 2. 3,0 x 1,7 м
 3. 1,25 x 0,45 м
 4. 5,2 x 1,0 м

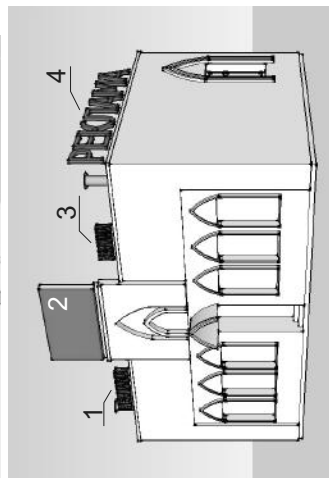

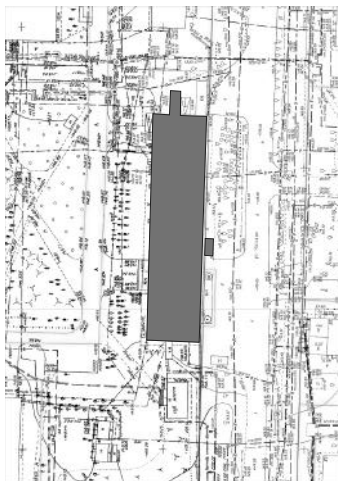

Адрес ул. Часовая, 6
Тип входная группа
Вид 1. Рекламная конструкция
Площадь 1. 0,7 x 2,5 м
рекламного поля

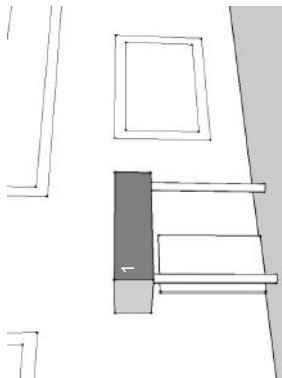

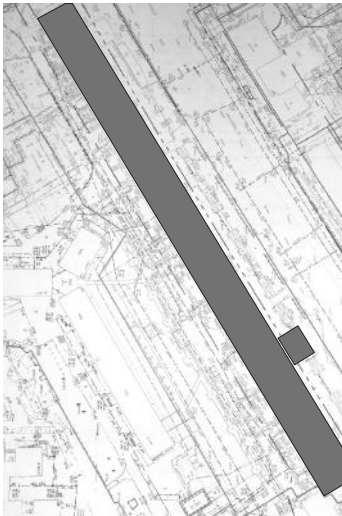

Адрес
Тип
Вид

ул. Челюскинцев, 15

здание

1. Рекламная конструкция
2. Рекламная конструкция
3. Рекламная конструкция

Площадь
рекламного поля

1. 11,8 x 1,42 м
2. 15,54 x 1,42 м
3. 11,8 x 1,42 м

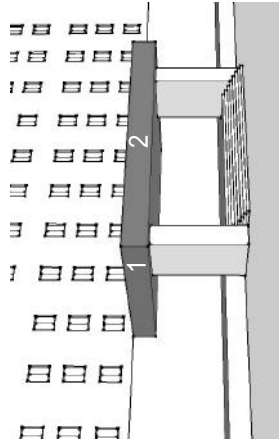
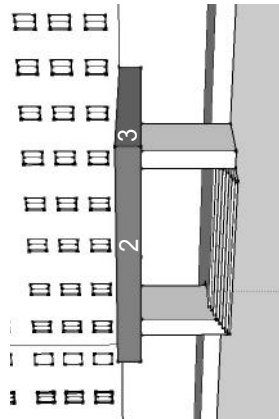

Адрес

ул. Челюскинцев, 15

Тип

здание

Вид

1. Рекламная конструкция

Площадь

1. 7,5 х 0,91 м

рекламного поля

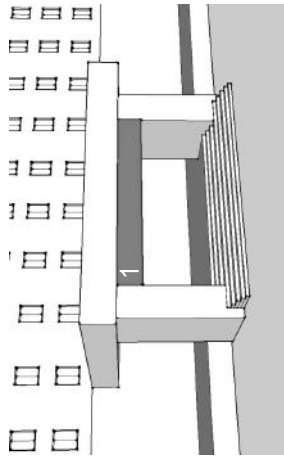

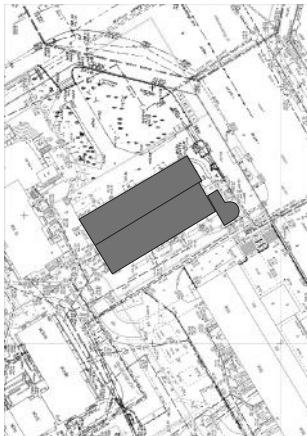

Адрес
Тип
Вид

ул. Челюскинцев, 17
павильон
1. Рекламная конструкция
2. Рекламная конструкция
3. Рекламная конструкция
1. 5,12 x 0,75 м
2. 15,7 x 0,75 м
3. 5,0 x 1,0 м

Площадь
рекламного поля

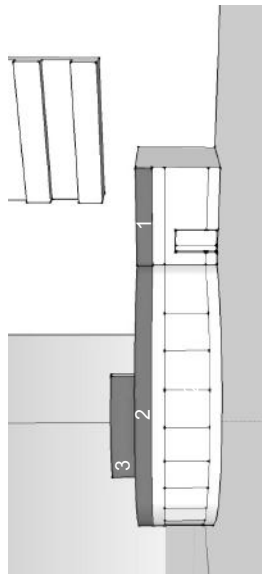

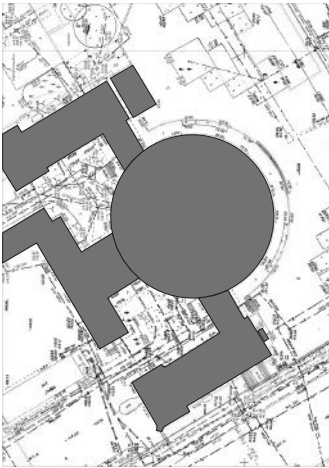

Адрес
Тип
Вид

ул. Челюскинцев, 21
входная группа, сооружение

1. Рекламная конструкция
2. Рекламная конструкция
2. Рекламная конструкция

1. 5,35 x 0,93 м
2. 2,06 x 2,06 м
3. 9,7 x 1,0 м

Площадь
рекламного поля

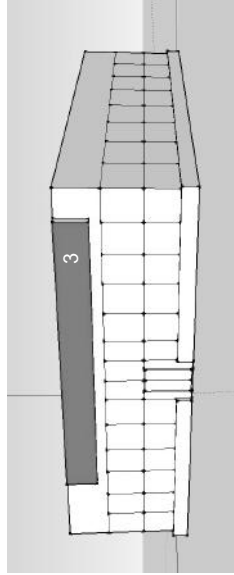
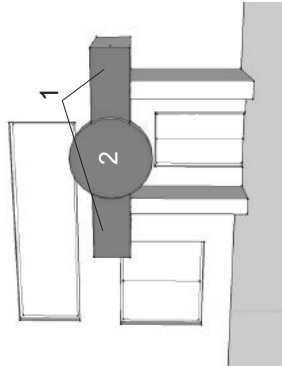

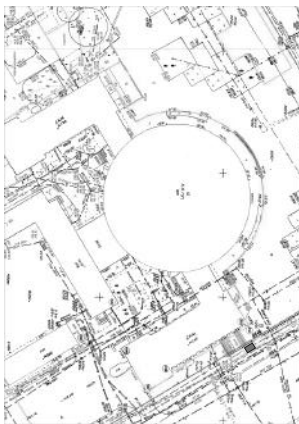

Адрес
Тип
Вид

ул. Челюскинцев, 21
павильон

1. Изображение

2. Изображение

3. Рекламная конструкция

1. 1,8 х 0,3 м

2. 1,8 х 0,3 м

3. 3,1 х 1,1 м

Площадь
рекламного поля

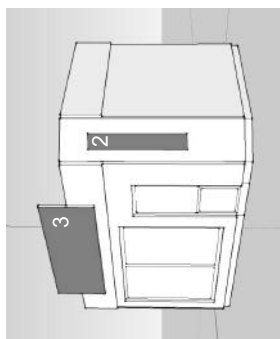
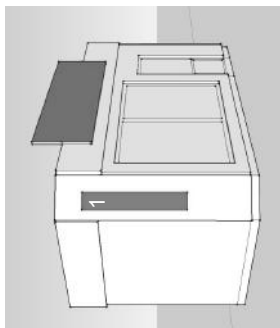

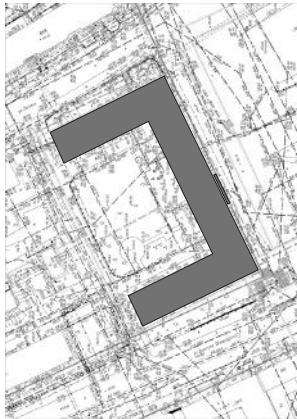

Адрес

площадь им. Гарина-Михайловского;
ул. Челюскинцев, 3

Тип

входная группа

Вид

1. Баннер

Площадь
рекламного поля

2. Рекламная конструкция

1. 7,25 x 1,2 м

2. 8,0 x 0,32 м

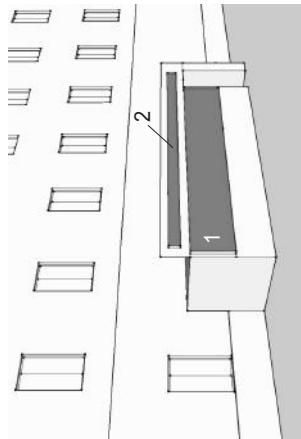

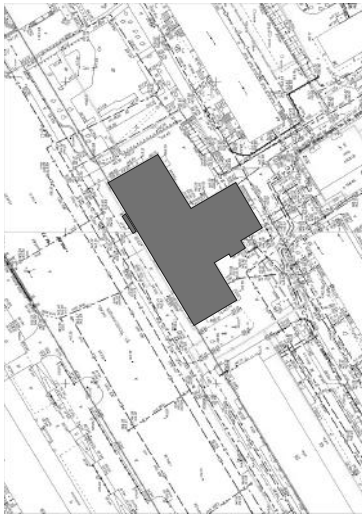

Адрес ул. Челюскинцев, 30/1
Тип входная группа
Вид 1. Световой короб
Площадь 1. 4,63 x 1,45 м
рекламного поля

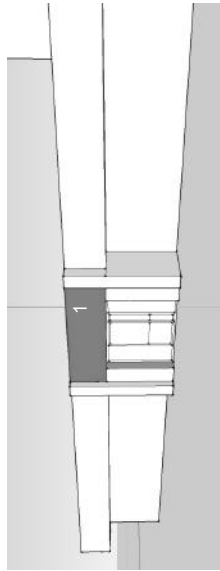

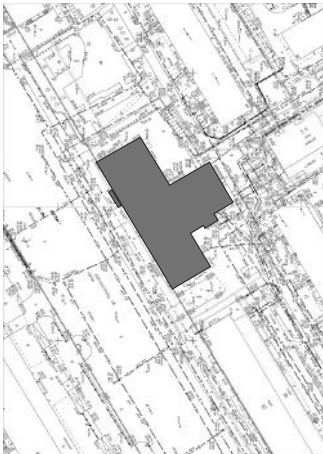

Адрес
Тип
Вид

ул. Челюскинцев, 30/1
входная группа
1. Световой короб
2. Световой короб
3. Рекламная конструкция
4. Световая панель
1. 0,65 x 0,65 м
2. 0,8 x 4,5 м
3. 0,65 x 0,65 м
4. 0,5 x 1,15 м

Площадь
рекламного поля

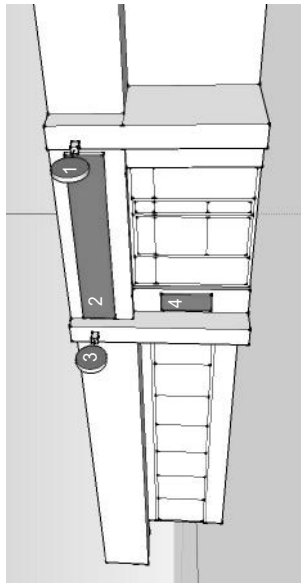



Адрес
Тип
Вид

ул. Челюскинцев, 32
павильон
1. Рекламная конструкция
2. Рекламная конструкция
3. Рекламная конструкция
4. Рекламная конструкция
5. Рекламная конструкция
6. Рекламная конструкция

Площадь
рекламного поля

1. 4,15 х 0,3 м
2. 4,15 х 0,3 м
3. 3,1 х 3,1 м
4. 3,1 х 3,1 м
5. 5,46 х 0,43 м
6. 8,46 х 0,43 м

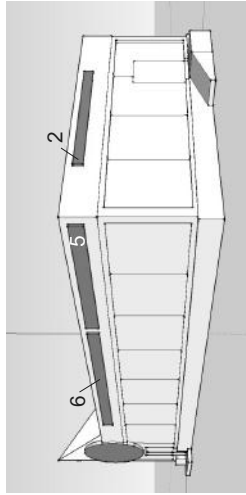
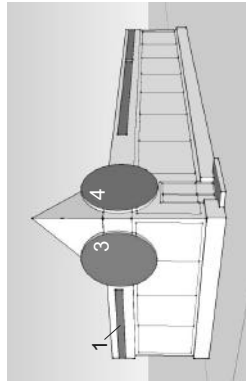



Адрес ул. Челюскинцев, 44/1
Тип входная группа
Вид 1. Рекламная конструкция
Площадь 1. 5,1 х 0,9 м
рекламного поля

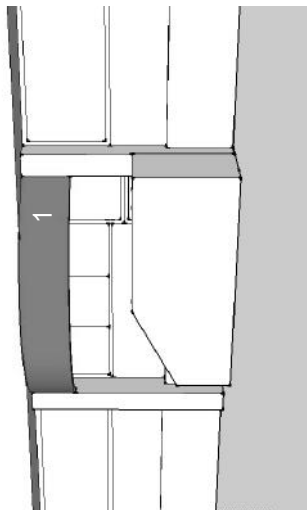

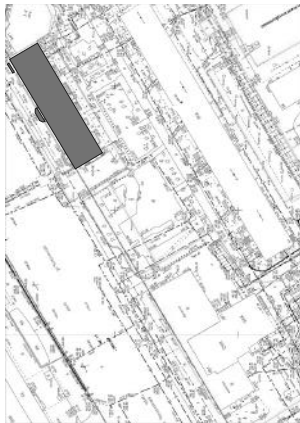

Адрес ул. Челюскинцев, 44/2
Тип выносной фриз
Вид 1. Рекламная конструкция
2. Рекламная конструкция
Площадь 1. 6,0 х 1,0 м
рекламного поля 2. 5,95 х 1,5 м

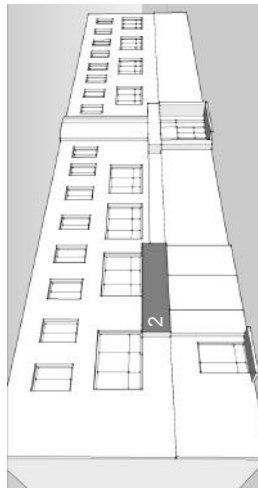
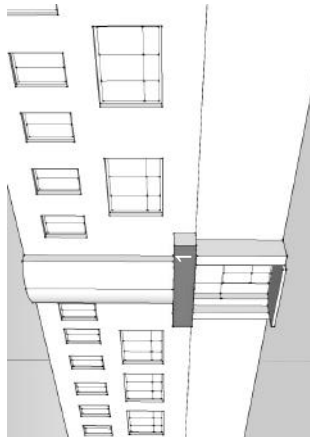

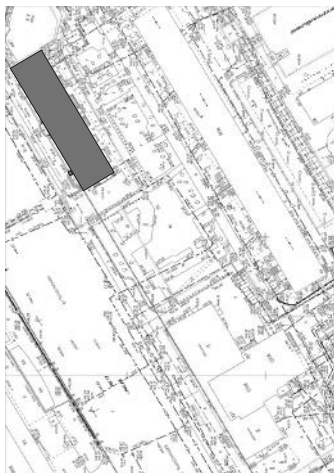

Адрес
Тип
Вид

ул. Челюскинцев 44/2
сооружение

1. Рекламная конструкция
2. Изображение
3. Изображение

Площадь
рекламного поля

1. 1,3 x 0,95 м
2. 0,75 x 0,6 м
3. 0,75 x 0,6 м

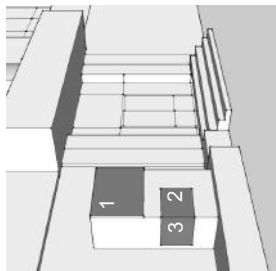

Адрес

Тип

Вид

ул. Челюскинцев, 48/1

здание

1. Рекламная конструкция

2. Рекламная конструкция

1. 2,3 x 0,45 м

2. 2,3 x 0,45 м

Площадь
рекламного поля

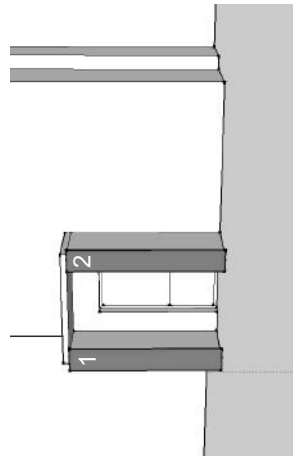
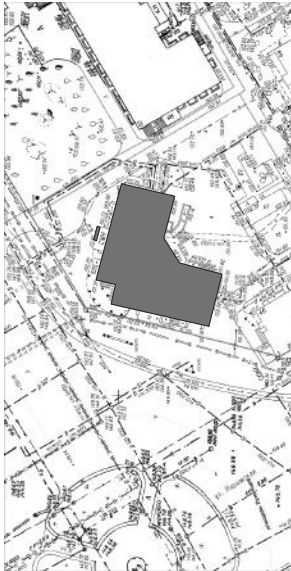

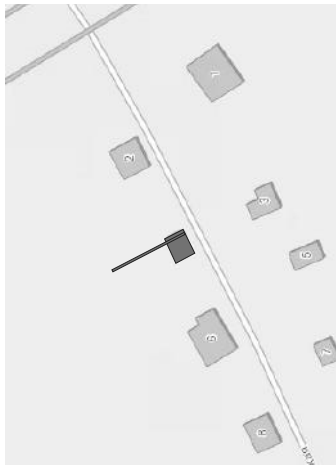

Адрес ул. Черносельская, 4
Тип сооружение
Вид 1. Рекламная конструкция
Площадь 1. 19,0 х 1,5 м
рекламного поля

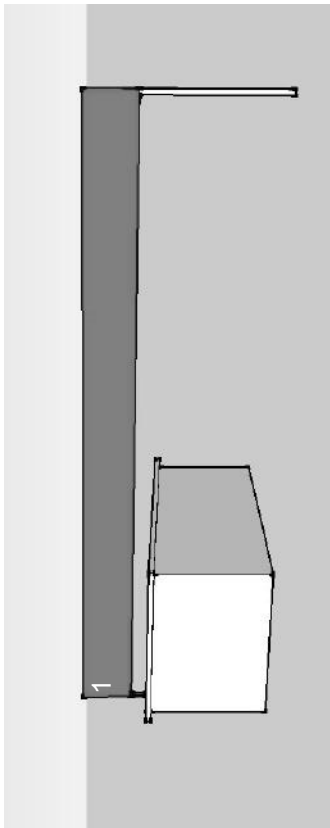

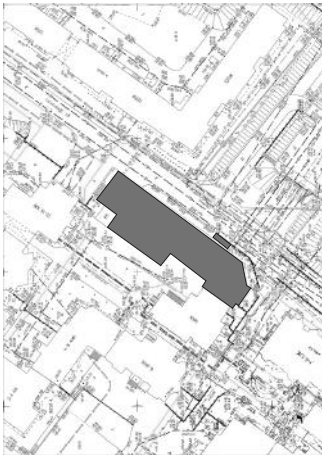

Адрес ул. Шевченко, 31а
Тип входная группа
Вид 1. Рекламная конструкция
2. Рекламная конструкция
Площадь 1. 3,6 х 0,7 м
рекламного поля 2. 3,6 х 0,38 м

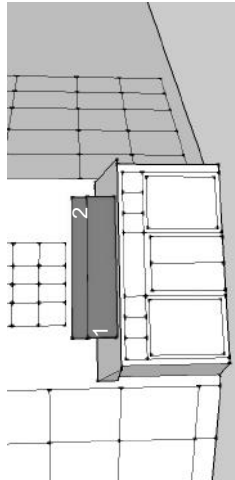

Адрес
Тип
Вид
Площадь
рекламного поля

ул. Широкая, 1
здание
1. Рекламная конструкция
1. 4,5 x 1,5 м

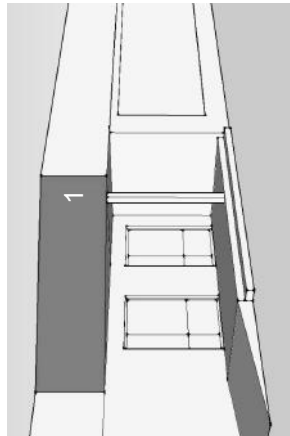

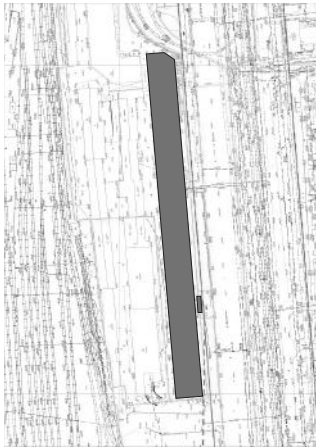

Адрес

ул. Широкая, 2а

Тип

сооружение

Вид

1. Баннер
2. Рекламная конструкция
3. Рекламная конструкция
4. Рекламная конструкция
5. Рекламная конструкция

Площадь

- рекламного поля
1. 6,0 x 1,4 м
 2. 8,0 x 1,0 м
 3. 8,0 x 1,0 м
 4. 2,0 x 0,4 м
 5. 2,0 x 0,4 м

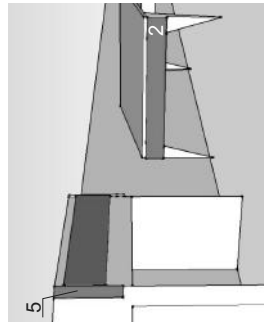
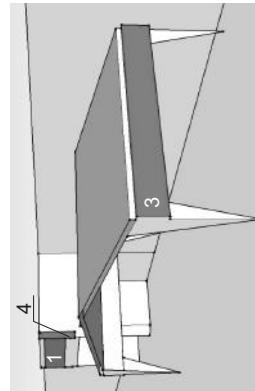

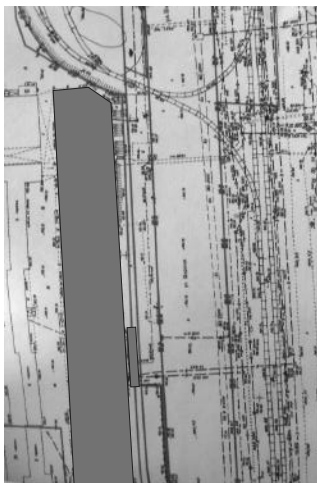

Адрес
Тип
Вид

ул. Широкая, 2а
сооружение
1. Рекламная конструкция
2. Рекламная конструкция
3. Рекламная конструкция

Площадь
рекламного поля

1. 3,9 х 4,0 м
2. 3,9 х 12,7 м
3. 3,9 х 3,7 м

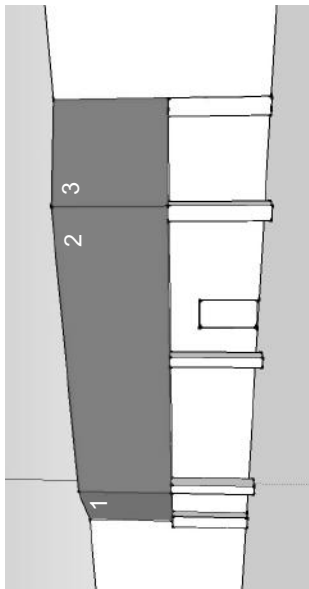



Адрес ул. Шукшина, 16
Тип выносной фриз
Вид 1. Рекламная конструкция
Площадь 1. 4,0 х 0,8 м
рекламного поля

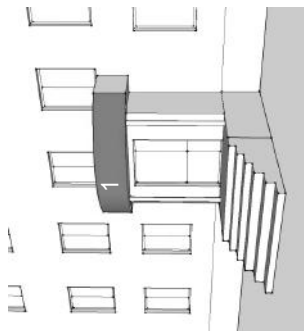

Адрес
Тип
Вид

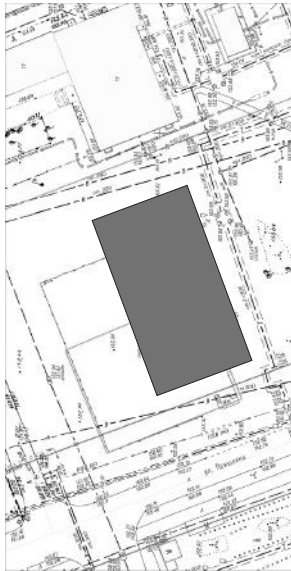

Площадь
рекламного поля

ул. Шукшина, 19
здание
1. Рекламная конструкция
2. Рекламная конструкция
1. 4,5 x 1,5 м
2. 12,6 x 1,2 м

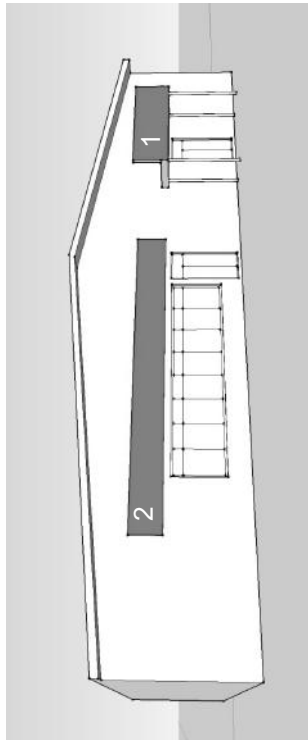

Адрес ул. Шукшина, 3
Тип здание
Вид 1. Рекламная конструкция
Площадь 1. 3,0 х 0,8 м
рекламного поля

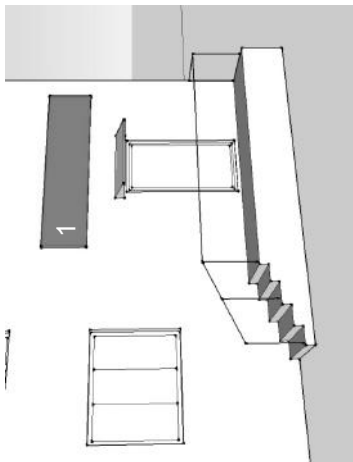



Адрес

ул. Ядринцевская, 14;
пр. Красный, 42а

Тип

здание

Вид

1. Рекламная конструкция
2. Рекламная конструкция
3. Рекламная конструкция

Площадь
рекламного поля

1. 0,23 x 1,94 м
2. 0,23 x 1,94 м
3. 0,23 x 1,94 м

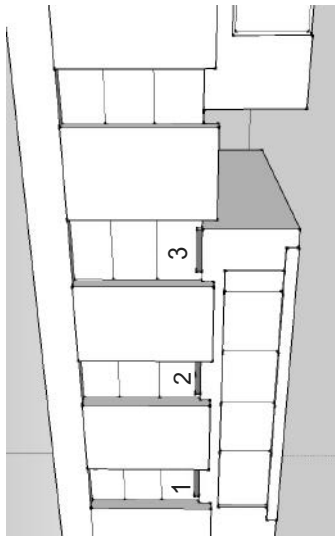

Адрес ул. Ядринцевская, 18
Тип входная группа
Вид 1. Рекламная конструкция
Площадь 1. 2,12 х 0,6 м
рекламного поля

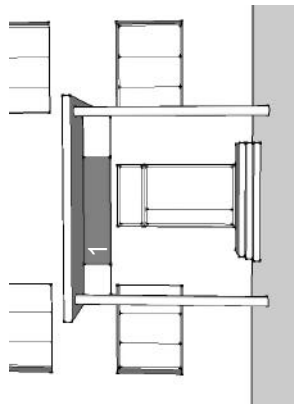

Адрес

Тип

Вид

Площадь
рекламного поля

ул. Ядринцевская, 21

входная группа

1. Рекламная конструкция

2. Рекламная конструкция

3. Рекламная конструкция

1. 0,79 x 0,3 м

2. 0,79 x 0,3 м

3. 0,85 x 0,83 м

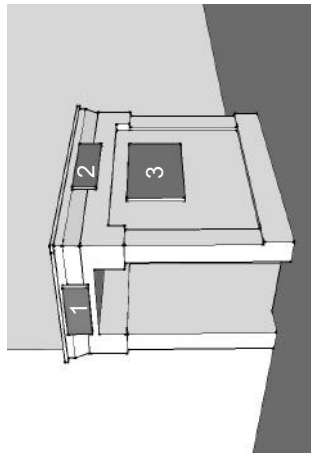
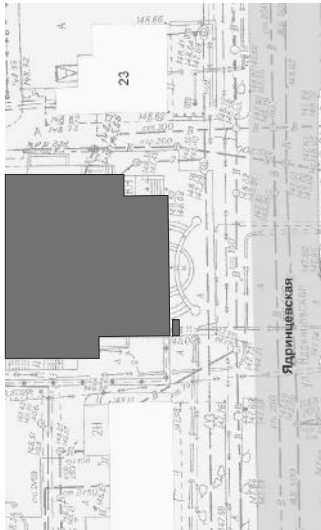

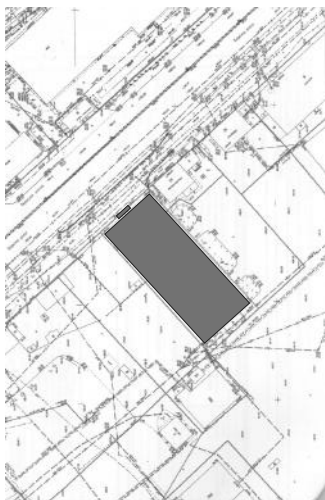

Адрес
Тип
Вид

шоссе Бердское, 20
сооружение
1. Рекламная конструкция
2. Рекламная конструкция
3. Рекламная конструкция
4. Рекламная конструкция
5. Рекламная конструкция
6. Рекламная конструкция
1. 4,0 x 4,0 м
2. 4,0 x 4,0 м
3. 4,0 x 4,0 м
4. 4,0 x 4,0 м
5. 12,8 x 2,0 м
6. 4,0 x 0,6 м

Площадь
рекламного поля

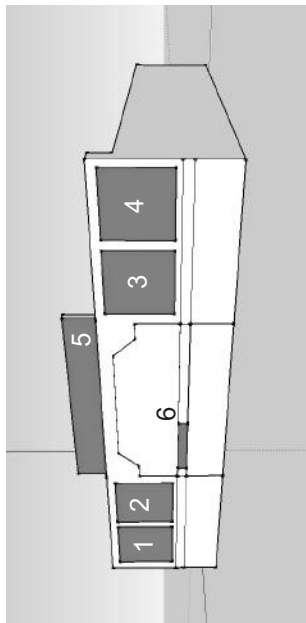

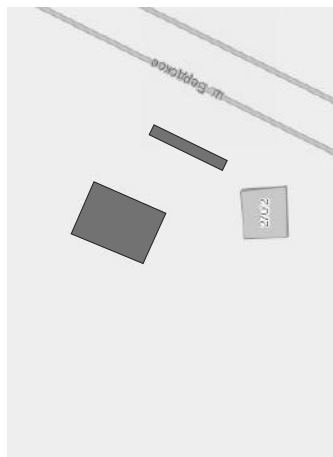

Адрес шоссе Бердское, 270
Тип участок улично-дорожной сети
Вид 1. Рекламная конструкция
Площадь 2. Рекламная конструкция
рекламного поля 1. 12,0 x 0,9 м
2. 6,5 x 1,0 м

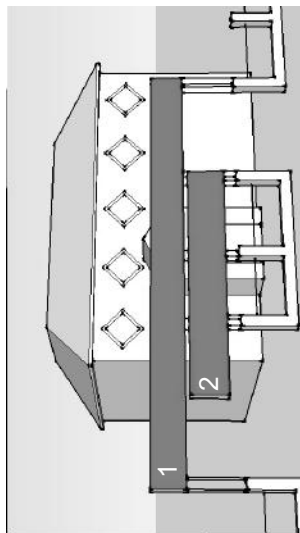

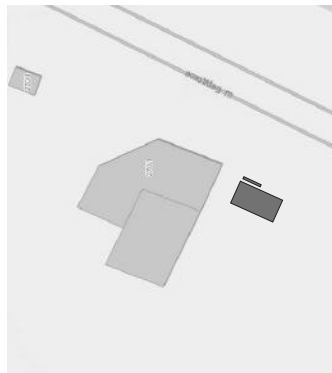

Адрес шоссе Бердское, 270/1
Тип сооружение
Вид 1. Рекламная конструкция
2. Рекламная конструкция
Площадь 1. 4,65 x 0,4 м
рекламного поля 2. 4,0 x 0,3 м

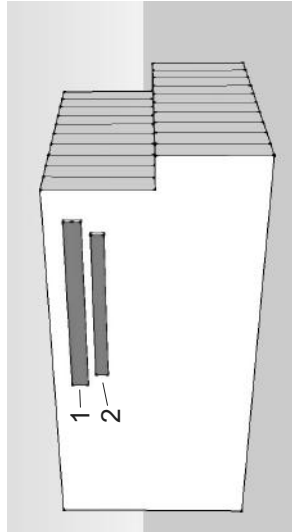



Адрес
Тип
Вид

шоссе Бердское, 301а
павильон

1. Рекламная конструкция
2. Рекламная конструкция
3. Рекламная конструкция

1. 2,44 x 0,4 м
2. 4,0 x 0,57 м
3. 2,44 x 0,4 м

Площадь
рекламного поля

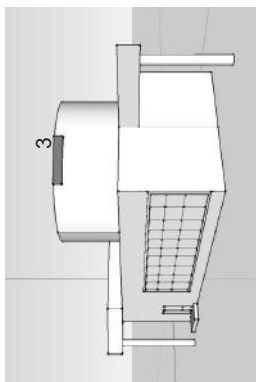
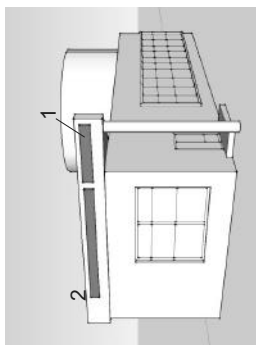

Адрес шоссе Бердское, 61
Тип выносной фриз
Вид 1. Рекламная конструкция
Площадь 1. 4,8 х 0,4 м
рекламного поля

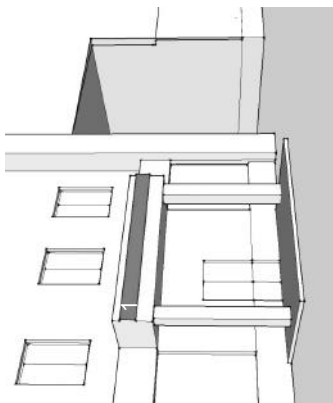
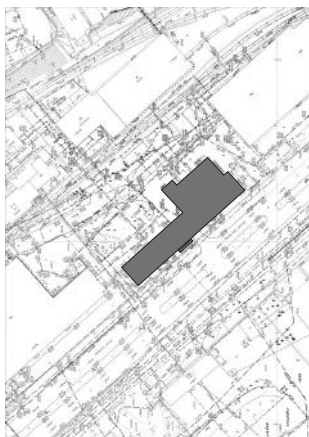

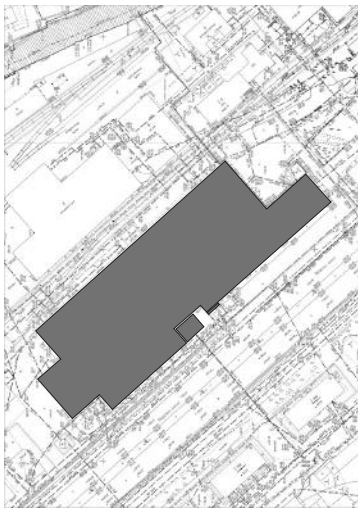

Адрес шоссе Бердское, 61/2
Тип сооружение
Вид 1. Рекламная конструкция
Площадь 1. 6,0 х 0,55 м
рекламного поля

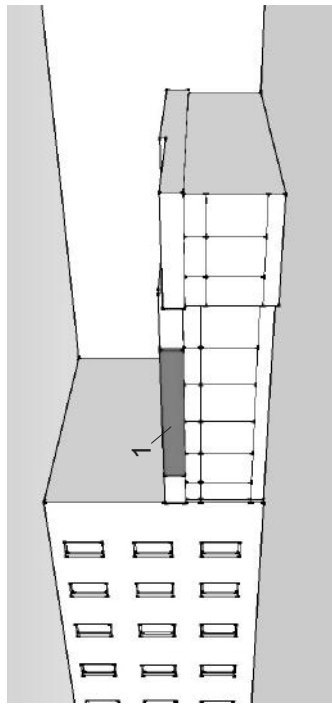



Адрес
Тип
Вид

шоссе Бердское, 61а, к. 3

- павильон
1. Рекламная конструкция
 2. Рекламная конструкция
 3. Рекламная конструкция
 4. Рекламная конструкция
 5. Рекламная конструкция

Площадь
рекламного поля

1. 4,0 x 1,2 м
2. 1,0 x 0,8 м
3. 1,0 x 0,8 м
4. 5,0 x 0,7 м
5. 2,35 x 1,5 м

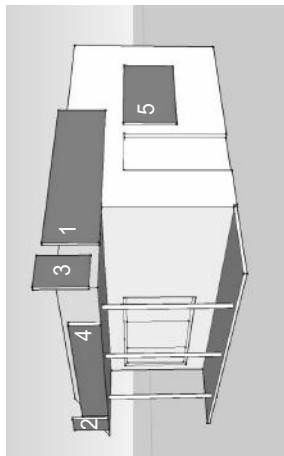

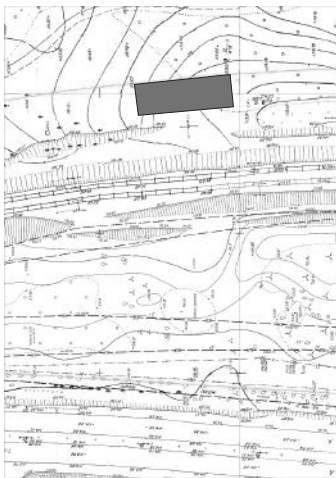

Адрес

Тип

Вид

шоссе Бердское, 63в
административное здание

1. Рекламная конструкция

2. Рекламная конструкция

3. Рекламная конструкция

1. 17,5 x 1,8 м

2. 4,0 x 3,0 м

3. 3,0 x 2,8 м

Площадь
рекламного поля

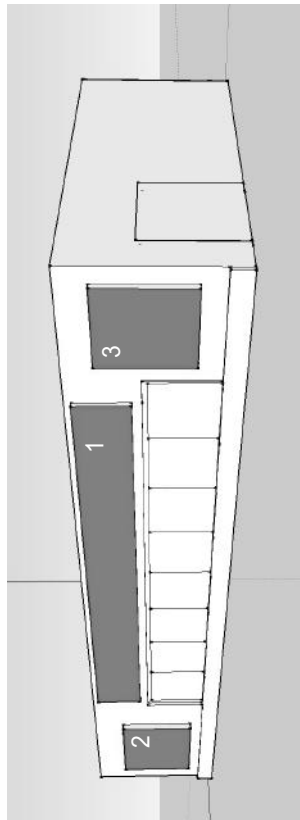

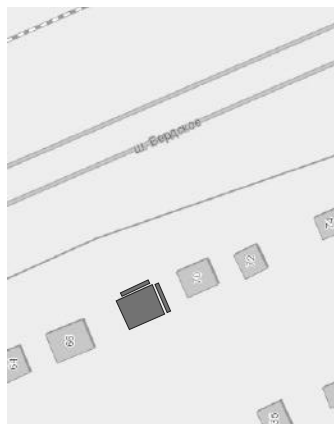

Адрес шоссе Бердское, 68
Тип павильон
Вид 1. Рекламная конструкция
Площадь 2. Рекламная конструкция
рекламного поля 1. 9,0 x 1,5 м
2. 6,0 x 1,5 м

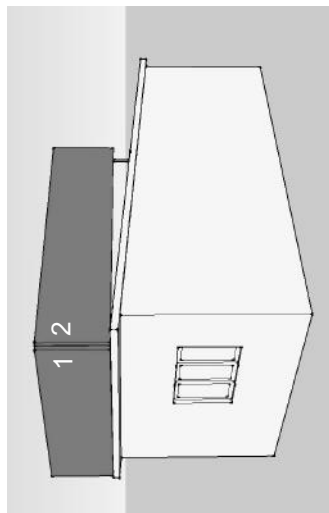



Адрес шоссе Гусинобродское, 11
Тип павильон
Вид 1. Рекламная конструкция
Площадь 1. 5,0 х 2,0 м
рекламного поля

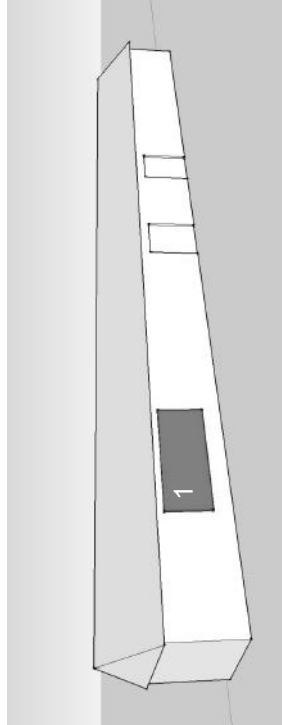



шоссе Гусинобродское 11/1

павильон

1. Кронштейн
2. Рекламная конструкция
3. Рекламная конструкция

1. 1,0 x 0,9 м
2. 4,0 x 0,6 м
3. 2,0 x 1,0 м

Адрес
Тип
Вид

Площадь
рекламного поля

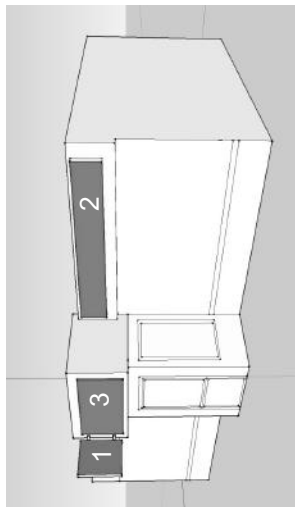

шоссе Гусинобродское, 11/1, стр. 2
павильон

1. Рекламная конструкция
2. Рекламная конструкция
3. Рекламная конструкция

1. 2,4 x 0,71 м
2. 4,5 x 0,71 м
3. 4,4 x 0,71 м

Адрес
Тип
Вид

Площадь
рекламного поля

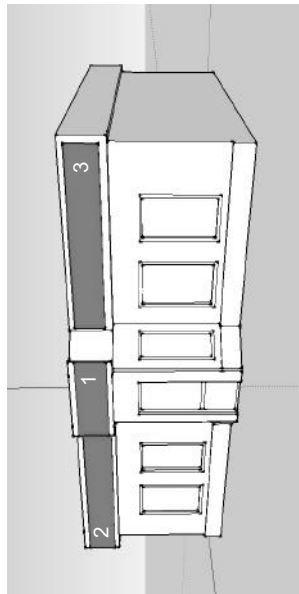
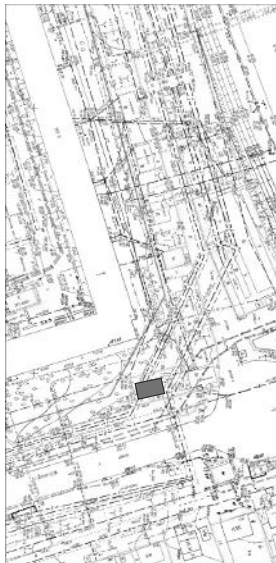

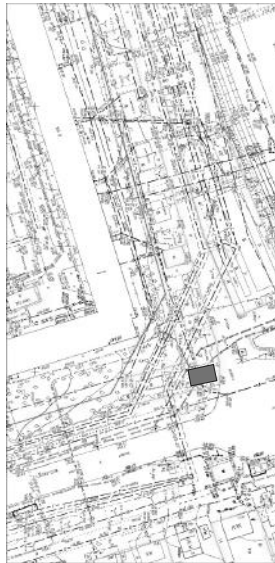

Адрес

Тип

Вид

Площадь
рекламного поля

шоссе Гусинобродское, 11/1, стр. 3
павильон

1. Информационная конструкция

2. Информационная конструкция

3. Информационная конструкция

1. 4,0 x 0,8 м

2. 6,6 x 0,8 м

3. 1,1 x 0,4 м

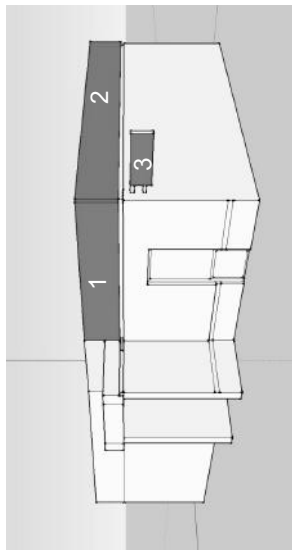

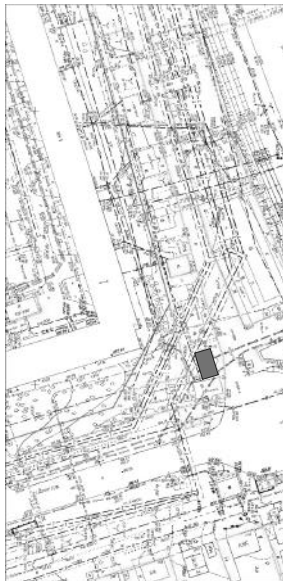

Адрес
Тип
Вид

Площадь
рекламного поля

шоссе Гусинобродское, 11/1, стр. 4
павильон

1. Световой короб
 2. Рекламная конструкция
 3. Рвевойой короб
1. 0,8 x 0,8 м
2. 4,1 x 0,67 м
3. 2,4 x 1,0 м

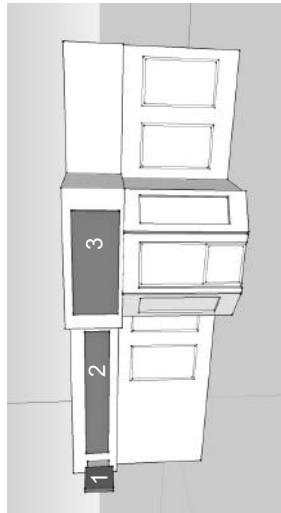



Адрес

Тип

Вид

шоссе Гусинобродское, 11а
павильон

1. Информационная конструкция

2. Информационная конструкция

1. 6,4 x 1,3 м

2. 7,54 x 1,2 м

Площадь
рекламного поля

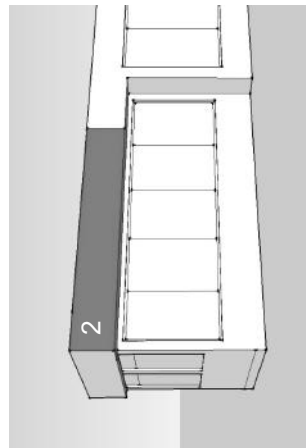
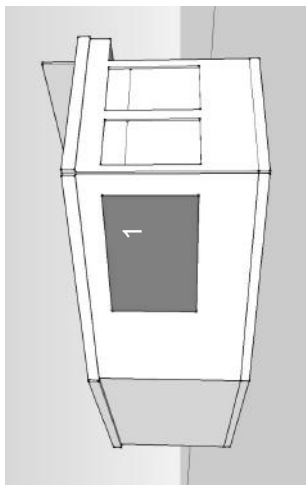

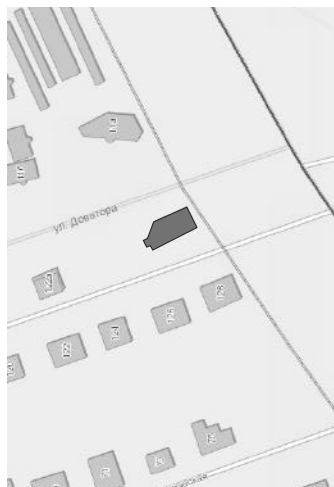

Адрес шоссе Гусинобродское, 11а
Тип павильон

- Вид
1. Рекламная конструкция
 2. Рекламная конструкция
 3. Рекламная конструкция

Площадь рекламного поля

1. 10,0 x 1,2 м
2. 1,0 x 1,0 м
3. 3,0 x 1,2 м

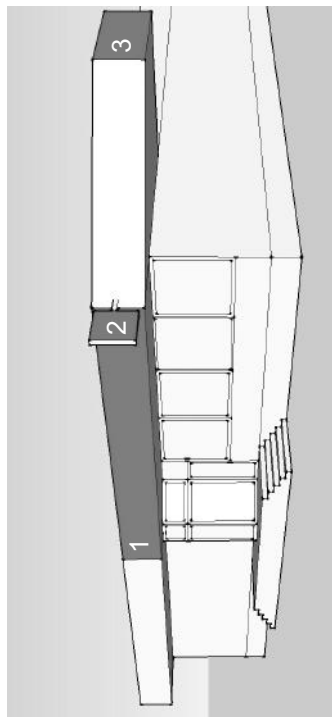

шоссе Гусинобродское, 33
входная группа
1. Рекламная конструкция
1. 1,64 x 0,78 м

Адрес
Тип
Вид
Площадь
рекламного поля

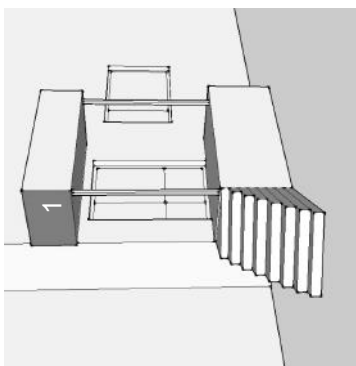



Адрес ш. Гусинобродское, 33/1
Тип павильон
Вид 1 - 10, Рекламная конструкция
Площадь рекламного поля
1. 1,76 x 0,5 м 8. 2,4 x 0,63 м
2. 1,9 x 1,6 м 9. 2,4 x 0,63 м
3. 5,0 x 0,91 м 10. 2,28 x 0,43 м
4. 18,2 x 0,82 м
5. 1,4 x 0,9 м
6. 1,55 x 0,7 м
7. 1,9 x 0,63 м

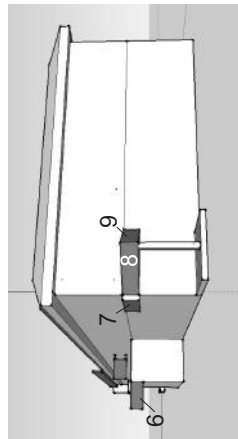
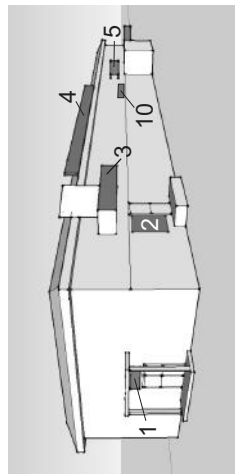

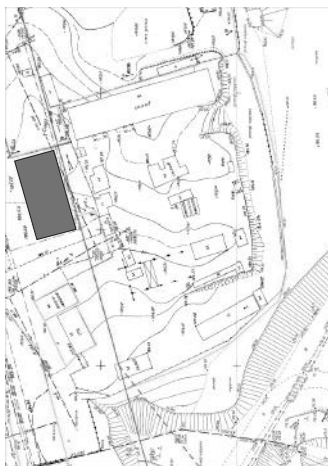

Адрес шоссе Гусинобродское, 58а

Тип павильон

1. Баннер

2. Баннер

3. Баннер

1. 7,0 x 0,8 м

2. 7,0 x 0,8 м

3. 17,4 x 0,9 м

Площадь
рекламного поля

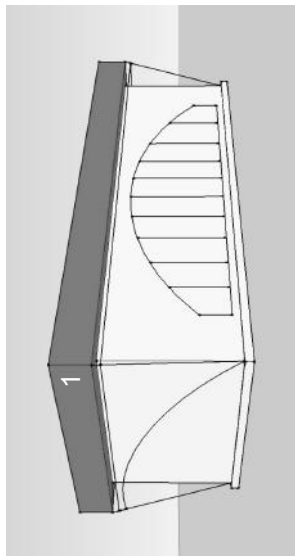
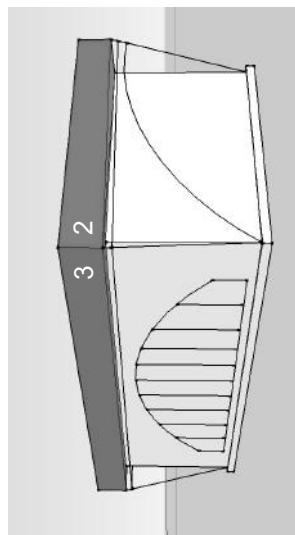



Адрес шоссе Гусинобродское, 7
Тип административное здание
Вид 1. Рекламная конструкция
Площадь 1. 1,1 x 5,5 м
рекламного поля

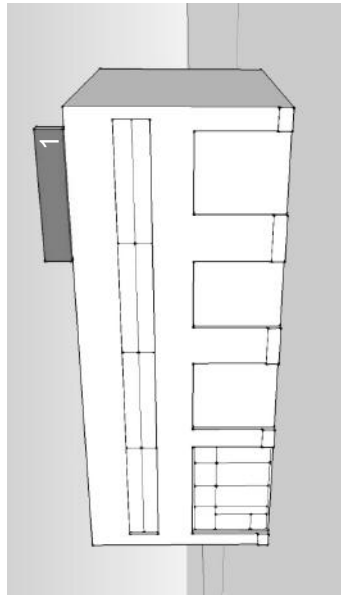



Адрес
Тип
Вид

шоссе Мочищенское, 1/7
ограждение, сооружение

1. Рекламная конструкция
2. Рекламная конструкция
3. Рекламная конструкция

1. 5,4 x 1,8 м
2. 5,4 x 1,8 м
3. 7,0 x 0,7 м

Площадь
рекламного поля

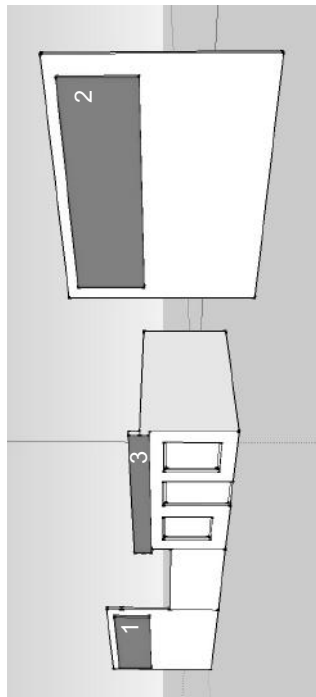

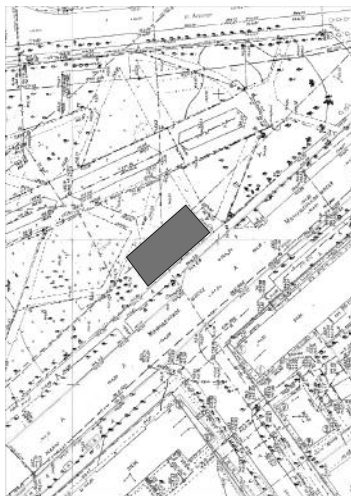

Адрес шоссе Мочищенское, 19
Тип павильон
Вид 1. Рекламная конструкция
Площадь рекламного поля 1. 4,0 х 0,4 м

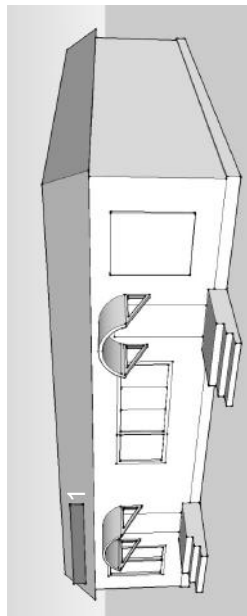

Адрес
Тип
Вид

шоссе Старое, 3
павильон

1. Баннер
2. Рекламная конструкция
3. Рекламная конструкция

Площадь
рекламного поля

1. 1,5 x 1,0 м
2. 1,0 x 0,8 м
3. 4,95 x 0,72 м

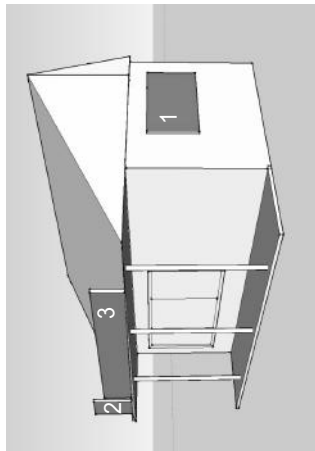



Адрес
Тип
Вид

шоссе Старое, 67/1
павильон

1. Рекламная конструкция
2. Рекламная конструкция
3. Рекламная конструкция

1. 2,0 x 1,0 м
2. 5,3 x 0,8 м
3. 5,3 x 0,8 м

Площадь
рекламного поля

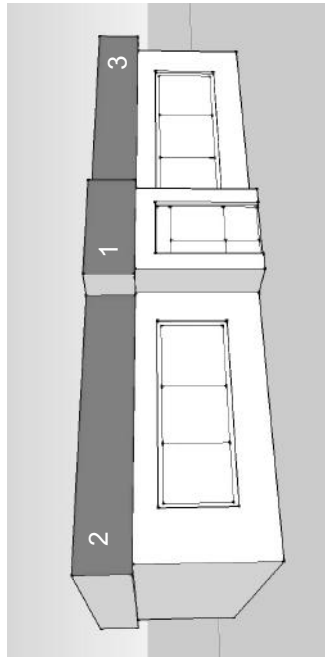

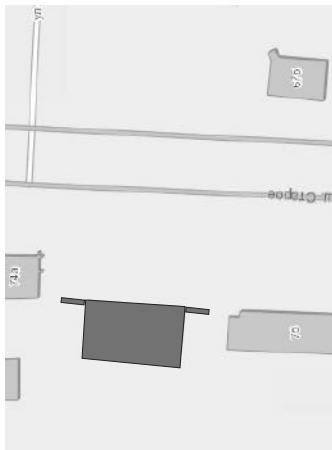

шоссе Старое, 74

Адрес

Тип

Вид

1. Рекламная конструкция
2. Рекламная конструкция
3. Рекламная конструкция
4. Рекламная конструкция

Площадь
рекламного поля

1. 5,5 x 1,1 м
2. 2,7 x 1,1 м
3. 2,7 x 1,1 м
4. 4,7 x 1,9 м

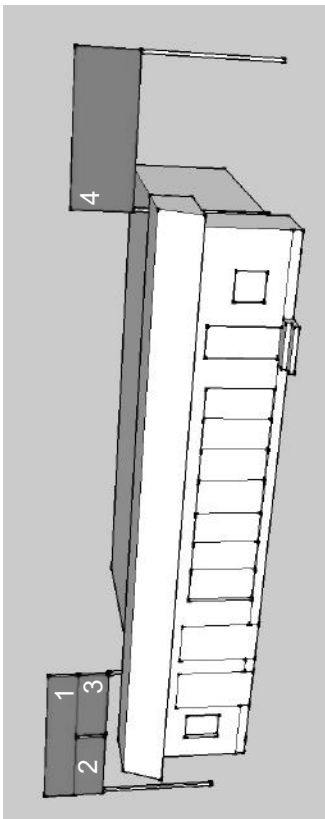

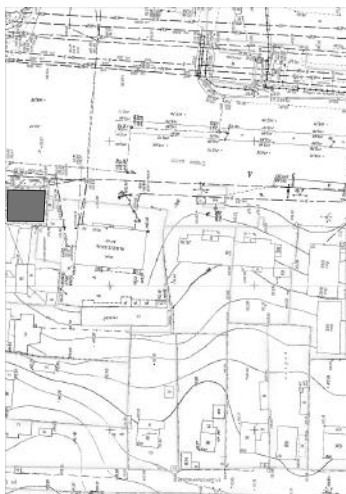

Адрес

Тип

Вид

шоссе Старое, 74а

павильон

1. Рекламная конструкция
2. Рекламная конструкция
3. Рекламная конструкция
4. Рекламная конструкция

Площадь
рекламного поля

1. 1,42 x 13,26 м
2. 1,23 x 2,35 м
3. 1,58 x 4,68 м
4. 1,42 x 6,64 м

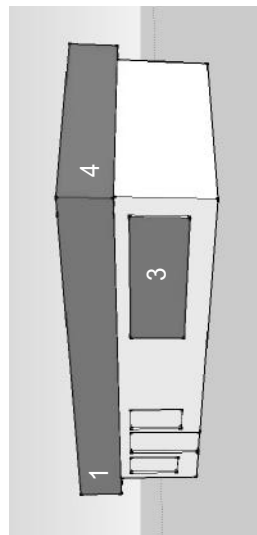
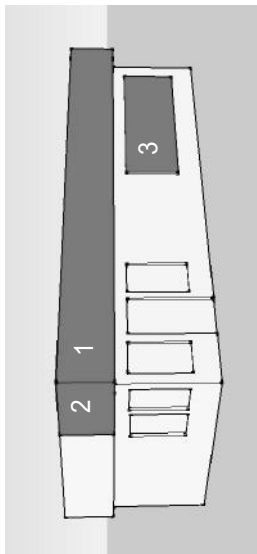

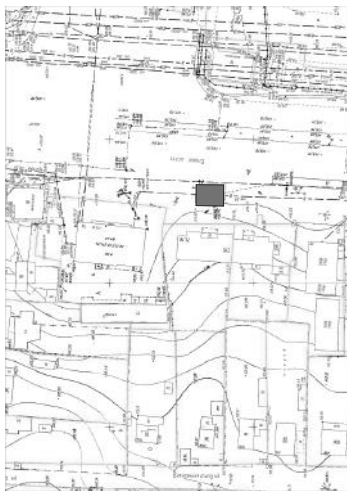

Адрес шоссе Старое, 74а

Тип павильон

Вид 1. Баннер

Площадь рекламной конструкции 2. Рекламная конструкция

рекламного поля 3. Рекламная конструкция

4. Рекламная конструкция

1. 1,48 x 1,1 м

2. 4,95 x 0,72 м

3. 1,0 x 0,8 м

4. 1,0 x 2,0 м

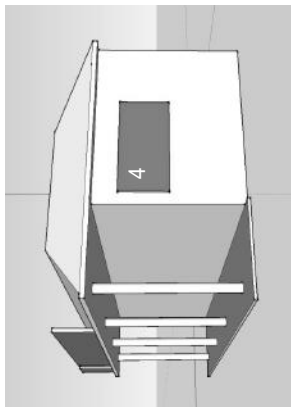
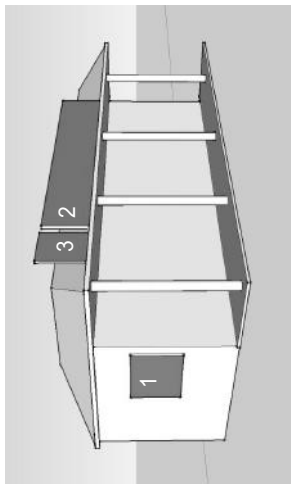

Адрес шоссе Толмачевское, 27
Тип здание
Вид 1. Рекламная конструкция
Площадь 1. 3,6 х 1,4 м
рекламного поля

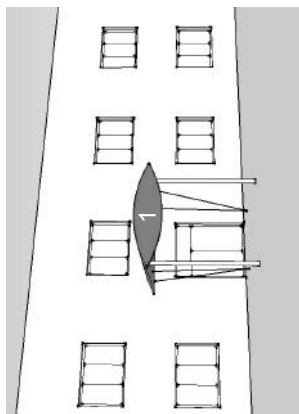

шоссе Толмачевское, 27, к. 21
здание
1. Рекламная конструкция
1. 9,0 x 0,7 м

Адрес
Тип
Вид
Площадь
рекламного поля

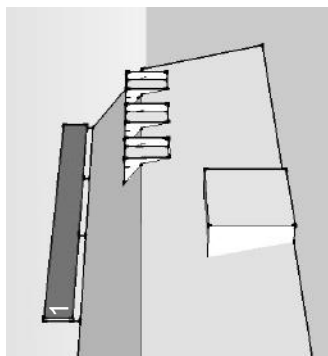
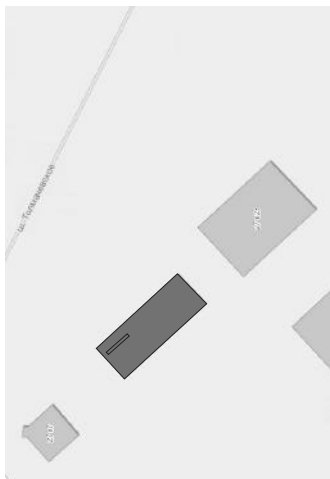

шоссе Толмачевское, 27, к. 23
здание
1. Рекламная конструкция
2. Рекламная конструкция
1. 21,2 x 2,0 м
2. 21,2 x 2,0 м

Адрес
Тип
Вид
Площадь
рекламного поля

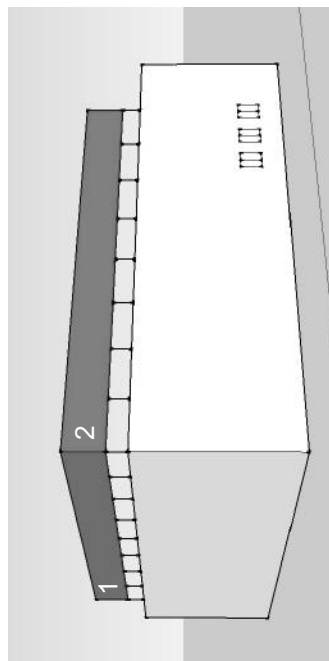
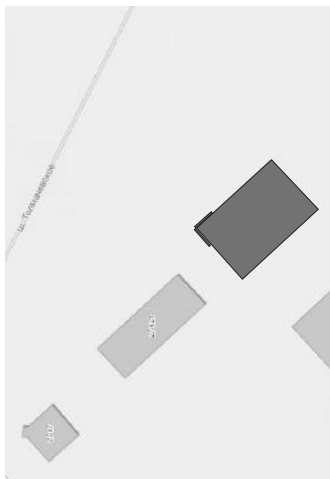

Адрес шоссе Толмачевское, 27а
Тип здание
Вид 1. Рекламная конструкция
Площадь 1. 8,96 х 2,5 м
рекламного поля

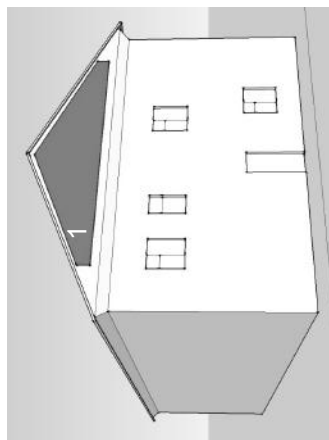
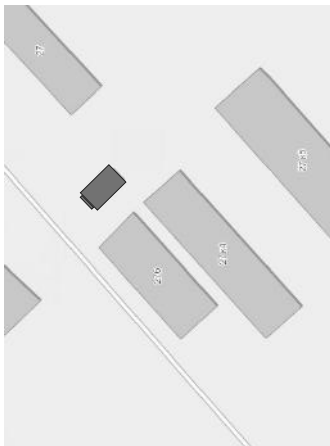

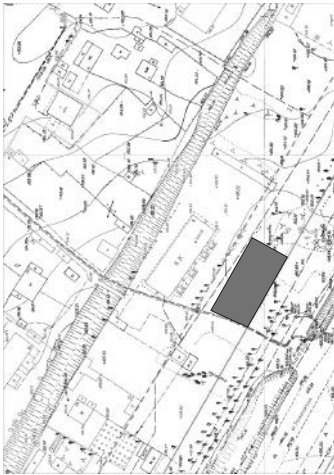

Адрес шоссе Толмачевское, 2а
Тип павильон
Вид 1. Баннер
Площадь рекламного поля 1. 10,0 x 3,0 м

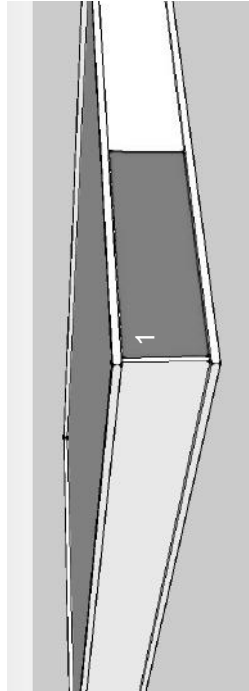



Адрес шоссе Мочищенское, 2а, к. 1
Тип павильон
Вид 1. Баннер
2. Баннер
Площадь рекламного поля 1. 4,0 x 3,0 м
2. 15,0 x 1,8 м

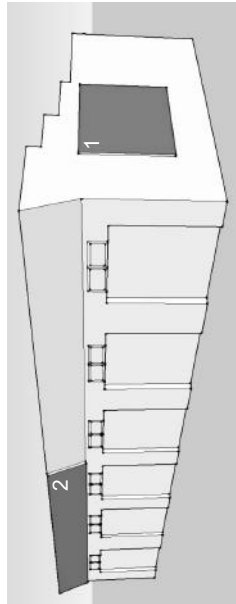

СПИСОК

мест распространения и ознакомления с периодическим печатным изданием
«Бюллетень органов местного самоуправления города Новосибирска»

№	Адресат	Адрес
Администрации районов города Новосибирска:		
1	Дзержинская	пр. Дзержинского, 16
2	Железнодорожная	ул. Ленина, 51
3	Заельцовская	ул. Дуси Ковальчук, 272/1
4	Калининская	ул. Богдана Хмельницкого, 2
5	Кировская	ул. Петухова, 18
6	Ленинская	ул. Станиславского, ба
7	Октябрьская	ул. Сакко и Ванцетти, 33
8	Первомайская	ул. Физкультурная, 7
9	Советская	пр. Лаврентьева, 14
10	Центральная	ул. Коммунистическая, 33а

Муниципальные библиотеки города Новосибирска:

11	МУК «Центральная городская библиотека им. К. Маркса»	630049, Красный проспект, 163
	Отделение ЦГБ им. К. Маркса	630099, ул. Фрунзе, 3
12	Центральная районная библиотека им. В. Г. Белинского	630051, пр. Дзержинского, 79
	Библиотека-филиал им. Я. Гашека	630089, ул. Лежена, 16
	Библиотека-филиал им. М. Цветаевой	630124, ул. Б. Богаткова, 268
	Библиотека-филиал им. Н. Островского	630084 ул. Авиастроителей, 15
	Библиотека-филиал им. И. Тургенева	630051, пр. Дзержинского, 79
	Библиотека-филиал им. Н. Гоголя	630015, ул. Гоголя, 215
	Библиотека-филиал им. С. П. Чкалова	630084, ул. Чкалова, 72
13	ЦРБ им. Чехова	630132, ул. Сибирская, 37
	Библиотека-филиал им. Даля	630004, ул. Ленина, 32
14	ЦРБ им. М. Е. Салтыкова-Щедрина	630049, Красный проспект, 83

	Библиотека-филиал им. А. В. Луначарского	630001, ул. Ельцовская, 7
	Библиотека-филиал им. С. Чекалина	630082, ул. Д. Донского, 45/1
	Библиотека-филиал им. Л. Н. Сейфуллиной	630047, ул. Магаданская, 5
	Библиотека-филиал им. В. Я. Шишкова	630040, ул. Кубовая, 49а
	Библиотека-филиал им. В. Ю. Драгунского	630105, ул. Деповская, 36
	Библиотека-филиал им. З. Космодемьянской	630001, ул. Ельцовская, 7
15	ЦРБ им. Д. С. Лихачева	630027, ул. Б. Хмельницкого, 38
	Библиотека-филиал им. Лермонтова	630027, ул. Объединения, 11
	Библиотека-филиал им. Волкова	630027, Дунаевского, 11
	Библиотека-филиал им. Л. Кассиля	630013, ул. Новоуральская, 33
	Библиотека-филиал им. М. Горького	630089, ул. Магистральная, 7
	Библиотека-филиал им. К. Симонова	630013, ул. Новоуральская, 33
16	ЦРБ им. А. Макаренко	630119, ул. Петухова, 118

	Библиотека-филиал им. А. Грина	630024, ул. Бетонная, 7
	Библиотека-филиал им. М. Булгакова	630066, ул. Герцена, 10
	Библиотека-филиал им. В. Г. Короленко	630033, ул. С. Кожевникова, 37
	Библиотека им. С. А. Есенина	630066, ул. Комсомольская 23, кв. 111
	Библиотека-филиал им. К. Паустовского	630106, ул. Зорге 76, кв. 4
	Библиотека-филиал им. В. П. Астафьева	630106, ул. Зорге 60, кв. 181
	Библиотека-филиал им. И. Бунина	630033, ул. Оловозаводская 1/2, кв. 102
17	ЦРБ им. П. Бажова	630064, ул. Новогодняя, 11
	Библиотека-филиал им. А. С. Пушкина	630108, ул. Широкая, 15
	Библиотека-филиал им. Н. А. Некрасова	630078, ул. Римского-Корсакова, 5/1
	Библиотека-филиал им. А. А. Фадеева	630036, ул. Полярная, 2
	Библиотека-филиал им. А. Ахматовой	630120, ул. Филатова, 9
	Библиотека-филиал им. В. Куйбышева	630071, ул. Колхидская,

	Библиотека-филиал им. М. Калинина	630071, ул. Халтурина, 32
	Библиотека-филиал им. А. И. Герцена	630054, ул. Римского-Корсакова, 12
	Библиотека-филиал им. В. Бианки	630045, ул. Полтавская, 25
	Библиотека-филиал им. А. Блока	630100, ул. Котовского, 11
18	Центральная районная библиотека им. Л. Н. Толстого Октябрьского района	630102, ул. Восход, 26
	Библиотека-филиал им. Б. Богаткова	630008, ул. Никитина, 70
	Библиотека-филиал им. Т. Шевченко	630126, ул. Выборная, 118
	Библиотека-филиал им. Гарина-Михайловского	630063, ул. Кирова, 321
	Библиотека-филиал им. Лаврова	630017, ул. Б. Богаткова, 198
	Библиотека-филиал им. М. Пришвина	630039, ул. Коммунарская, 200
	Библиотека-филиал им. А. Матросова	630083, ул. Большевикская, 153
19	«Центральная библиотека система Первомайского района им. Н. Г. Чернышевского»	630025, ул. Сызранская, 9 ул. Аксенова, 48
	Библиотека-филиал им. В. Дубинина	630080, ул. Первомайская, 114

	Библиотека-филиал им. М. Светлова	630037, ул. Маяковского, 4
	Библиотека-филиал им. И. А. Крылова	630068, ул. 4-й Пятилетки, 28а
	Библиотека-филиал им. Л. Куприна	630053, ул. Узорная, 8
	Библиотека-филиал им. Г. Пушкарева	630097, ул. Звездная, 3
	Библиотека-филиал им. В. М. Шукшина	630068, ул. Твардовского, 18
20	ЦРБ им. М. В. Ломоносова	630056, ул. Софийская, 2
	Библиотека-филиал им. Зощенко	630058, ул. Тружеников, 16а
	Библиотека-филиал им. Шолохова	630055, ул. М. Джалиля, 5
	Библиотека-филиал им. С. Аксакова	630060, ул. Экваторная, 5
	Библиотека-филиал им. Ю. Дмитриева	630055, Бульвар Молодежи, 16
	Библиотека-филиал им. Н. Лескова	630016, пос. Кирова, Боровая партия, 12
21	ЦРБ им. Крупской	630099, ул. Горького, 104
	Библиотека-филиал им. В. Ульянова	630091, ул. Достоевского, 8

	Библиотека-филиал им. Фурманова	630005, ул. С. Шамшиных, 85
22	Общественная приемная мэра	Красный проспект, 34, вход с ул. Депутатской, ком. 118
23	ГПНТБ СО РАН	Восход, 15
24	Новосибирская государственная научная библиотека	Советская, 6
25	Сеть киосков ЗАО СА «Экспресс»	

Редакционный совет Бюллетеня органов местного самоуправления города Новосибирска:

Столяров М.Н. - председатель, Маликова Е.А., Волобуев О.Н., Тыртышный А.Г.
630099, Новосибирск, Красный проспект, 34, телефон/факс: (383) 227-41-90, 227-43-57

Отпечатано в типографии ООО «Реклама плюс», тел.: 314-13-04

Бюллетень № 38, часть 6. 15.09.2016 г. Заказ № 249. Тираж 500 экз.